

AYAL ROSIN *INDIVIDUAL LIGHTING*

2022

Pendelleuchte Soul

14

neu/new

- 18 Bilight 60
- 22 Kiro 6000
- 24 Space Shuttle SPSH 1
- 26 Matrix 18
- 30 Shelalluna
- 32 Calla Lily
- 34 4004P
- 36 Kiro4000
- 40 3434
- 42 Sails
- 44 1800-2190S
- 46 1800SK
- 52 Bar2
- 54 Tona
- 56 Airena
- 60 5030
- 64 120S Pendelleuchte
- 66 Bar Office P / Bar Office S
- 68 Zwölfneundzwanzig 1229
- 70 Bar
- 72 2054
- 76 818
- 78 Dream'18
- 80 1800 + 1800 Flat

2022

STONE

84

neu/new

- 88 Rainbow1188
- 90 My first LEDy W / My first LEDy T
- 92 1055
- 96 3618
- 98 Show
- 100 Noya
- 102 Angelled Oblong
- 104 EB8073
- 106 EB4 - EB14
- 108 EB133
- 110 WallLine
- 112 EB995
- 116 120S
- 120 EB120
- 122 2100S
- 124 2500S
- 126 Pari L / Pari H
- 128 Page4Light
- 132 Fencer
- 134 Joro
- 136 Shade
- 138 4004TL
- 140 Tischleuchte 120S/T
- 142 313 Wandleuchte
- 144 4004S / 4004T
- 148 9600AR
- 150 120S Stehleuchte
- 154 Purepure
- 156 A150S / A410S
- 158 Tree Points

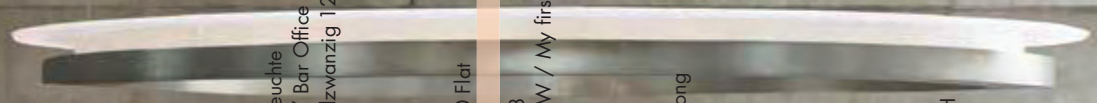

KATALOG / CATALOG 2022

Pendel / Pendant 14

Wand & Decke / Wall & Ceiling 84

Strahler / Spotlights 116

Tisch / Table 132

Steh / Standard 148

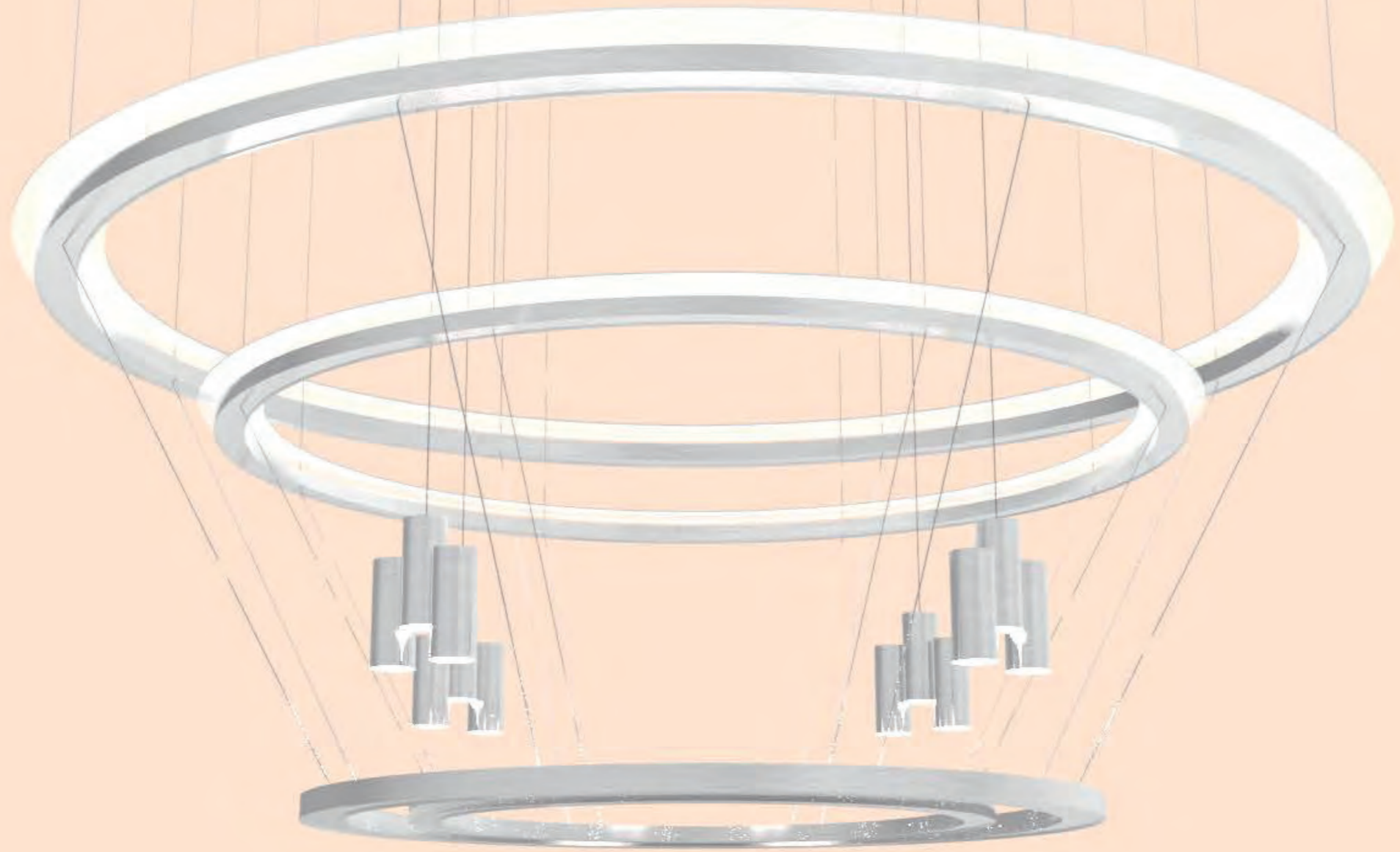

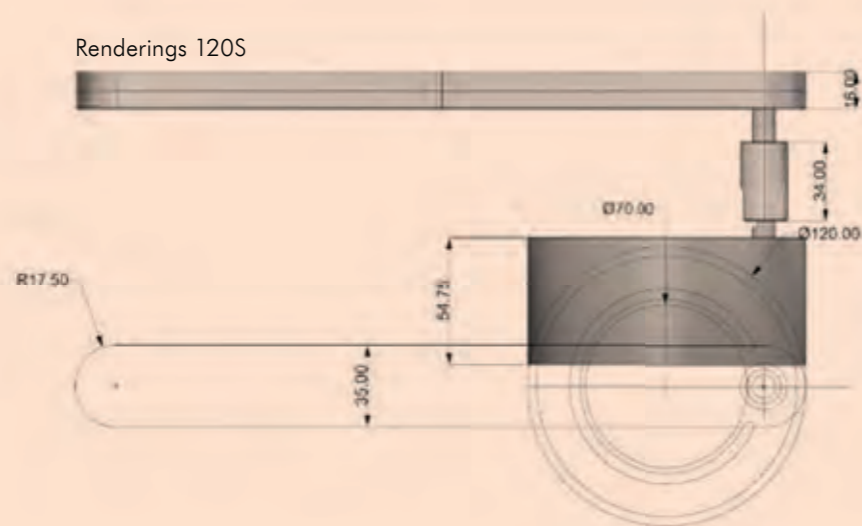

LIEBE KUNDEN,

mit diesem Katalog präsentieren wir Ihnen eine Auswahl unserer Leuchtenkollektion die wir stetig weiterentwickeln und um neue Designs ergänzen. Darüber hinaus bieten wir Sonderanfertigungen – ganz nach Ihren individuellen Vorstellungen und Wünschen.

Um von unseren neuesten Produkten zu erfahren, besuchen Sie bitte unsere Webseite, sprechen Sie uns an oder senden Sie uns eine Anfrage.

DEAR CUSTOMERS,

with this catalog we present a selection of our lighting collection that we continue to evolve and grow with new designs. In addition, we offer custom-tailored versions – balanced to your individual needs and desires.

To find out about our latest products, please visit our website, contact us or send us a request.

Wir beraten Sie gerne! / We will advise you!
Ayal Rosin & Team



ÜBER UNS

Der Name AYAL ROSIN steht für eine hochwertige Leuchtenkollektion für Objekt-, Shop- und Wohnbereiche und für den Designer und Inhaber des Unternehmens selbst. Klare, starke Formensprache, die Konzentration auf das Wesentliche und Funktionalität, unter Verwendung hochwertiger Materialien in bester Verarbeitung, bilden den Leitfaden der Designphilosophie.

Ein wichtiges Glied der Gestaltungsarbeit des Unternehmens ist die enge Zusammenarbeit mit Architekten und der gute Kontakt zu den Kunden. Der rege Austausch ermöglicht es, neue Lösungen zu gestalten. Die Leuchtenkollektion bietet damit Antworten auf die vielfältigen Beleuchtungsaufgaben im Objekt- und Wohnbereich. Für den Projektbereich entwickelt AYAL ROSIN, neben der im Katalog vorgestellten Serienkollektion, objektbezogene Spezialanfertigungen. In ihrer schlichten Eleganz und Zurückhaltung integrieren sich die Leuchten in Objekten und Wohnräumen und formulieren ihre klare unverwechselbare Aussage.

Mit dem Wissen und der Erfahrung der Studienjahre des Industrie- und Transportation Designs und der Feinmechanik, sowie mehrjähriger gestalterischer Zusammenarbeit mit Elektronik- und Automobilindustrie, startete Ayal Rosin 1996 auf der Tendence in Frankfurt mit nur einer Leuchte, der Show A4 Wandleuchte – erster Spross der seitdem ständig wachsenden Kollektion. Während die Kollektion mit Hinblick auf Funktionalität und Ästhetik ausgebaut wurde, entwarf Ayal Rosin auch für andere Leuchtenhersteller.

„So schlicht und klar mein Design ist, so verwinkelt gestaltet sich für mich und mein Team manchmal der Weg zur optimalen Form. Es ist nicht nur das Ringen um die richtige Proportion, um die Klarheit und Stärke zu reflektieren, die ich mir wünsche. Ein gutes Handling bei Produktion und Montage, sowie kundenfreundliche Wartung sind ebenso wichtige Faktoren bei der Entwicklung. Besondere Aufmerksamkeit bringen wir der Verwendung der neuesten Komponentenentwicklungen entgegen, um unseren Kunden die Umweltfreundlichkeit und Langlebigkeit unserer Leuchten zu garantieren.“

ABOUT US

The name AYAL ROSIN stands for a high-quality lighting collection for object-, shop- and living areas, as well as for the designer and proprietor of the enterprise. The main objects of the design philosophy are: clear strong stylistic idioms, concentration on the substantial functionality, and the use of high-quality material of optimal processing.

An important sector of the creative work is the intense cooperation with architects and a close contact with the clients. It is the active exchange of creative ideas that enables the achievement of new solutions. The lighting collection offers solutions to the various tasks in the object- and living-area fields. Besides the series collection introduced in the catalogue, AYAL ROSIN develops subject-related special constructions. In object- and living areas the lighting products distinguish themselves through their clear and unmistakable image and functionality.

Ayal Rosin started off with the knowledge and experience obtained during his academic years, studying industry- and transportations designs, as well as precision mechanics. Ayal Rosin's exhibition debut was in 1996 at the Tendence in Frankfurt, exhibiting one sole product, the Show A4 wall lighting, the first of a thereafter rapidly growing collection. While the collection was constantly improved in view of functionality and aesthetics, Ayal Rosin also provided designs for other manufacturers.

"As simple and clear as my designs are, the way to achieving the optimal shape proves sometimes difficult for my team and me, and remains a constant challenge. It is not only the struggle for the correct proportion to reflect the clarity and power that I wish to achieve. Smooth handling in production and assembling as well as customer-friendly maintenance are just as important factors in the development. In order to guarantee our clients the environment-friendliness and longevity of our lighting equipment, we are paying special attention to the use of latest component developments."



AYAL ROSIN
INDIVIDUAL LIGHTING

PENDEL / PENDANT



Pendelleuchte Soul

Die Pendelleuchte Soul (1080x620mm) 2950lm indirekt, 2700K, aus einer Holzschale strahlt ihr Licht nach oben in den höhenverstellbaren asymmetrischen Stoffschirm. Die Raumbeleuchtung wird zusätzlich durch die drei AR111 Patri Spots (3 x 15W LED) unterstützt, die den Raum über die Wände hinweg erhellen.

Fotos: Gerhard Edel, Ludwigsburg

Soul light

The Soul light (1080x620mm) 2950lm indirect, 2700 k, made of a wooden element, shining its up light into the height-adjustable asymmetrical fabric shade. The room lighting is also supported through the three AR111 Patri Spots (3 x 15W LED) which illuminate the room over the walls.

Photography: Gerhard Edel, Ludwigsburg





Bilight 60

Bilight 60 ist eine mit 4-Fachen LEDs bestückte Leuchte und kann vertikal hängen oder geneigt werden. Somit können Sie verschiedene Stimmungen erzeugen, Lichtstrahlungen ausrichten und ein dynamisches Bild kreieren. Funktional und emotional.

In den 4x GU10 Fassungen passen 4 LED Leuchtmittel die Ihre Räumlichkeiten mit warmem Licht erstrahlen lassen.

Lassen Sie Ihrer Kreativität freien Lauf und ändern Sie Erscheinungsbild und Funktion.

Abmessungen: H245X 60X131

Fotos: Gerhard Edel, Ludwigsburg

Bilight 60

Bilight 60 is a luminaire equipped with 4-fold LEDs and can be hung and tilted vertically. This allows you to create different moods, align light rays and create a dynamic image. Functional and emotional.

In the 4x GU10 sockets there are 4 LED lamps that let your rooms shine with warm light.

Let your creativity run free and change the appearance and function.

Dimensions: H245X 60X131

Photography: Gerhard Edel, Ludwigsburg





Kiro 6000

Kiro 6000 mit 3000 Lumen direkt / 3000 Lumen indirekt.
Dali dimmbar von 2900 K bis 1800 K.

Kiro 6000 wurde entwickelt um ein spirituelles Kerzenlicht zu vermitteln und wird in der Kirche in Overath installiert.

Abmessungen: H 450 mm T 100 mm

Entworfen in Zusammenarbeit mit Springer Architekten.

Zeichnungen: Springer Architekten

Kiro 6000

Kiro 6000 with 3000 lumens direct / 3000 lumens indirect.
Dali dimmable from 2900 K to 1800 K.

Kiro 6000 was developed to convey a spiritual candlelight and will be installed in the church in Overath.

Dimensions: H 450 mm D 100 mm

Designed in collaboration with Springer Architects.

Drawings: Springer Architects



Space Shuttle SPSH 1

Space Shuttle SPSH 1 wirkt wie ein Flugobjekt und wurde speziell für das Lokal „Pferde Klinik“ in Pforzheim gestaltet.

Die Leuchte vermittelt Bewegung und Dynamik, Veränderung und Entwicklung.

Abmessungen: L430 W180 H100

Fotos: Gerhard Edel, Ludwigsburg



Space Shuttle SPSH 1

Space Shuttle SPSH 1 looks like a flying object and was specially designed for the "Horse Clinic" restaurant in Pforzheim.

The lamp conveys movement and dynamism, change and development.

Dimensions: L430 W180 H100

Photography: Gerhard Edel, Ludwigsburg



Matrix 18

Matrix 18 wurde konzipiert um verschiedene Bereiche mit hochwertigem Licht zu versorgen.

Das Ziel der Entwicklung war ein hervorragendes Licht für den Dental-Bereich zu kreieren. Im Empfangsbereich, im Wartezimmer, am Arbeitsplatz sowie im Essbereich meistert die Leuchte ihre Aufgabe ebenfalls hervorragend.

Durch die individuelle LED-Komponenten Bestückung bzw. variable Kelvin und Lumen Werte sowie RGB Bestückung, kann die Leuchte zum Einsatzbereich individuell angepasst werden.

Die Leuchte Matrix18 kann sowohl als Pendelleuchte, Aufbauleuchte oder Wandleuchte eingesetzt werden.

Je nach Anforderung und Einsatzbereich können die Kelvin Werte der eingesetzten LEDs zwischen 2700k und 6000k variiert werden (so auch die Lumen Werte). Dabei steht auch die Dimm Funktion sowie der Einsatz vom Anwesenheitssensor und Lichtsensor zur Verfügung.

Die Leuchte Matrix18 kann auch wunderbar als Schwarmkonstellation in großen Räumen eingesetzt werden.

Abmessungen: 617x790xH62. Bis 17000 Lumen

Fotos: Gerhard Edel, Ludwigsburg

Matrix 18

Matrix 18 was designed to illuminate different areas with high quality light.

The goal of the development was to create an excellent light for the dental area. In the reception area, in the waiting room, at the workplace and in the dining area, the luminaire also masters the task excellently.

Thanks to the individual LED components or variable Kelvin and Lumen values as well as RGB equipment, the luminaire can be individually adapted to the area of application.

Matrix18 can be used as a pendant luminaire, surface-mounted luminaire or wall luminaire.

Depending on the requirements and area of application, the Kelvin values of the LEDs used can be varied between 2700k and 6000k (including the lumen values). The dimming function and the use of the presence sensor and light sensor are also available.

Matrix18 can also be used wonderfully as a swarm constellation in large rooms.

Dimensions: 617x790xH62. Up to 17,000 Lumens

Photography: Gerhard Edel, Ludwigsburg

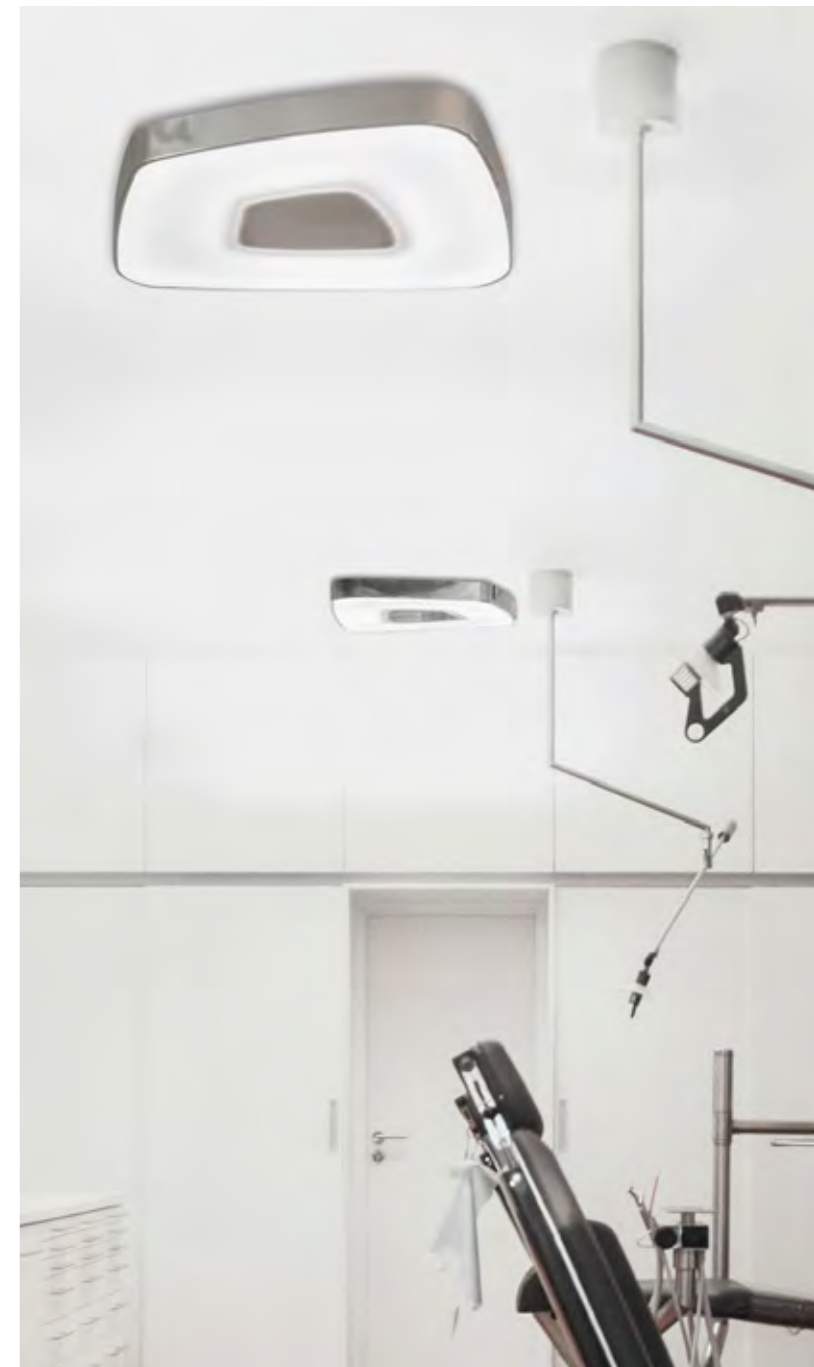



Shelalluna

SHELLALUNA: gewagt und anders... Für diejenigen, die den Mut haben eine individuelle Aussage in Ihren Räumen zum leuchten zu bringen.

Als Schwarm im Essraum oder Empfang, im Wohnzimmer oder überall wo Sie den Kontrast erleben möchten: Ein indirektes, angenehmes Licht, strahlt aus einer dynamischen Form heraus.

11,8W / 1600lm 2700 k L1400 W30 H25

Fotos: Gerhard Edel, Ludwigsburg

Shelalluna

SHELLALUNA: daring and different ... For those who have the courage to make an individual statement shine in their rooms.

As a swarm in the dining room or reception, in the living room or wherever you want to experience the contrast: an indirect, pleasant light shines out of a dynamic shape.

11.8W / 1600lm 2700 k L1400 W30 H25

Photography: Gerhard Edel, Ludwigsburg



Calla Lily

Calla Lily ist eine besondere Leuchte, die erstmals aus Resten einer Sonderanfertigung entstand.

Im Gedanken der Nachhaltigkeit haben wir uns entschieden diese „Reste“ zu verwerten und etwas Neues zu schaffen. Diese „Reste“ werden jetzt bewusst produziert.

Calla Lily integriert sich am besten in hohen Räumen über Tischen oder an der Theke und bewies uns, dass sie auch für verbesserte Akustik sorgt.

Durch Ihre besondere Form schafft Calla Lily eine spirituelle und akustische Ruhe.

Der Leuchten Schirm verpackt Licht nach Wahl...

Abmessungen: D500 x H1200

Fotos: Gerhard Edel, Ludwigsburg

Calla Lily

Calla Lily is a special lamp that was created originally from the remains of a custom-made product.

With sustainability in mind, we decided to recycle these „leftovers“ and create something new. These “leftovers” are now consciously produced.

Calla Lily integrates best in high rooms above tables or at the counter and generates improved room acoustics.

Due to its special shape, Calla Lily creates a spiritual and acoustic calm.

The lampshade packs light of your choice ...

Dimensions: D500 x H1200

Photography: Gerhard Edel, Ludwigsburg

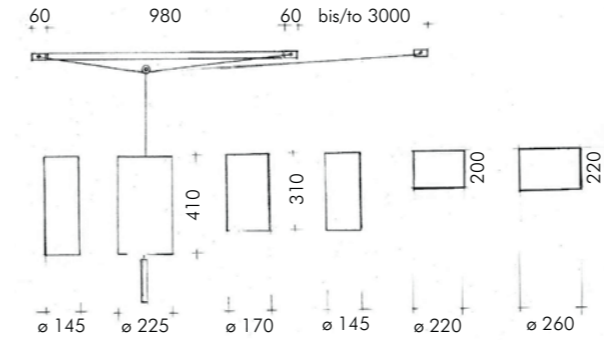

4004P

Über ein Gleitsystem ist die Pendelleuchte 4004P vertikal und horizontal verstellbar. In das Gleitsystem lassen sich eine oder mehrere Leuchten integrieren. Durch Einsetzen der entsprechenden Leuchtmittel können Sie wählen zwischen konzentriertem Downlight bis hin zu gestreutem diffusem Licht.

Leuchtmittel: LED und Glühlampen bis 100W
 Sockel: E27
 Material: Edelstahl gebürstet, Aluminium gebürstet, eloxiert, waschbarer kaschierter Stoff
 Schirm: D 220 H 200, D 260 H 220, D 145 H 310, D 170 H 310, D 145 H 410 oder D 225 H 410

4004P

The 4004P pendant sliding system allows the light to be adjusted vertically and horizontally. Larger systems can be assembled using additional lights and longer tracks.

Lamp type: LED and all lamps for E27 base max.100W
 Lamp base: E27
 Material: brushed stainless steel, anodised brushed aluminium, washable fabric shade
 Shade: D 220 H 200, D 260 H 220, D 145 H 310, D 170 H 310, D 145 H 410 or D 225 H 410

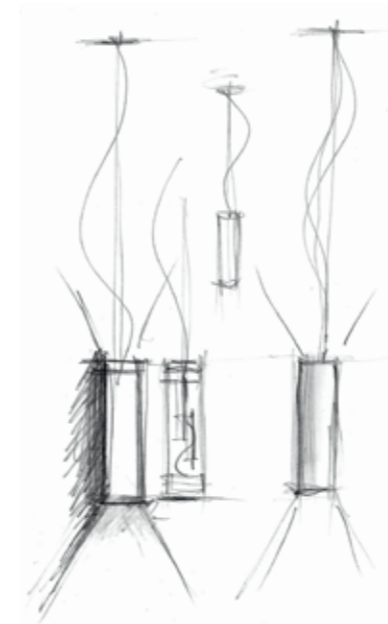
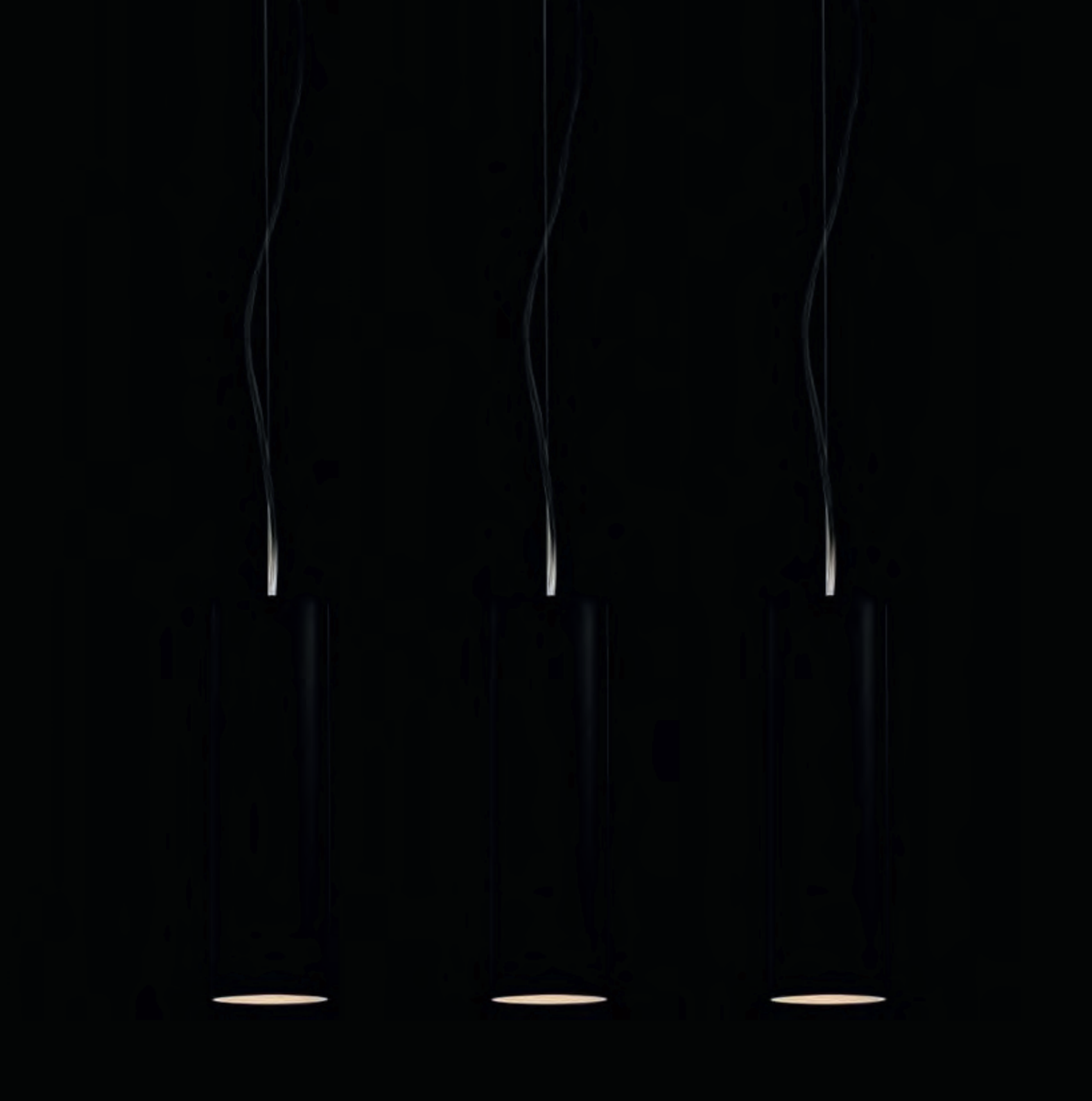

KIRO4000

Kiro4000 direkt-indirekt mit insgesamt 4000 lm.
Die LED-Leuchte ist dimmbar mittels Phasen an- und Phasenabschnittsdimmer. Zwei Vorschaltgeräte sind in der Leuchte integriert.
Kiro4000 wurde in Zusammenarbeit mit Architekt Olaf Kiel entwickelt.

Leuchtmittel: 2x LED 2000 lm, 2700K
Material: Aluminium, Polycarbonat
Maße: H 297 mm D 90 mm



KIRO4000

Kiro4000 directly-indirectly with a total of 4000 lm. The LED-light is dimmable via leading edge and trailing edge phase dimmers.
Kiro4000 was developed in collaboration with architect Olaf Kiel.

Lamp type: 2x LED 2000 lm, 2700 K
Material: aluminium, polycarbonate
Dimensions: H 297 mm D 90 mm





3434 Wand, Oberfläche gebürstet
3434 Wall brushed

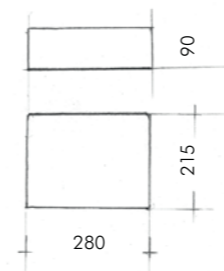

3434 Pendel, Oberfläche poliert
3434 Pendant polished

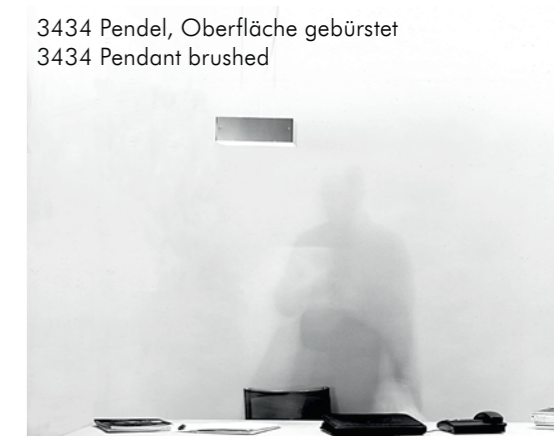

3434 Pendel, Oberfläche gebürstet
3434 Pendant brushed

Photograph: Christopher Churchill, Interior design: Planetabasque Boston, LLC

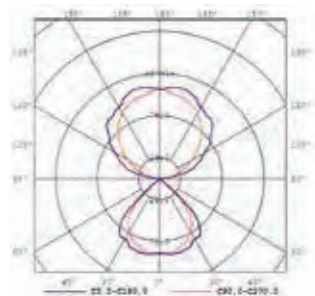

3434

Mit einem Wirkungsgrad von 79%, und durch die Ausstrahlung 70% indirekten Lichtes, ist die Leuchte 3434 eine optimale Lichtquelle für den Bürobereich. Durch den Einsatz des parabolischen Rasters beleuchtet 3434 blendfrei Bildschirmarbeitsplätze. Das Edelstahlgehäuse (poliert, gebürstet oder pulverbeschichtet) ist über zwei Aufhängungsseile höhenverstellbar. 3434 ist als Pendel- oder als Wandleuchte lieferbar.

Leuchtmittel: E27 für LED oder Halogen
Sockel: E27
Material: Edelstahl, ESG Glas gerillt,
Option: parabolisches Raster
Maße: L 280 B 215 H 90

3434

With 79% efficiency and 70% uplighting, 3434 is the optimal luminaire for office environments. Utilising a parabolic louvre 3434 illuminates computer workstations without glare. The 3434 is available as a pendant or wall light in polished or brushed stainless steel. The pendant has adjustable length suspension wires.

Lamp type: E27 for LED or Halogen
Lamp base: E27
Material: stainless steel, ribbed tempered safety glass, Option: parabolic louvre
Dimensions: L 280 W 215 H 90

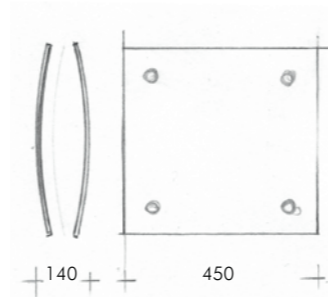

Bartec Verwaltung, Bad Mergentheim

Empfang Arcus Sportklinik, Pforzheim



SAILS

Dynamische Leichtigkeit, vielseitige Einsatzmöglichkeiten. Gehäuse Stahl pulverbeschichtet, ein- oder beidseitig umfassen von lichtdurchlässigem opalweißen Polycarbonat, mit Aufhängungen aus Aluminium, natur eloxiert und gebürstetem Edelstahl. Sails ist als Seilsystem, Pendelleuchte und Wandleuchte erhältlich.

Leuchtmittel: LED passend für E27
 Material: Stahl pulverbeschichtet, Polycarbonat
 Maße: L 450 B 140 H 430

SAILS

Simple elegance – unlimited applications. Powder-coated steel structure, opal white polycarbonate diffusers on one or both sides, anodised aluminium and brushed stainless steel suspension components. Sails is available as a cable system, single pendant, or wall light (with one or two lamps).

Lamp types: LED for E27
 Material: steel powder-coated, polycarbonate
 Dimensions: L 450 W 140 H 430



Deichmann Auditorium, Universität Duisburg-Essen

1800-2190S

Kronleuchter 1800-2190S, eine Sonderausführung unseres Leuchters 1800, aus Aluminium gebürstet, lackiert, Durchmesser 2190 mm, LED mit Gesamtleistung von 10380 lm, 3000K, indirekt strahlend durch Diffusor, 35% des Lichtes werden direkt gestreut. Der Leuchter ist auch in anderen Durchmessern und Sonderfarben erhältlich. Die Gesamtkomponenten, LED und Treiber, befinden sich im Kronleuchter, so dass Montagefreundlichkeit und einfache Wartung gewährleistet ist. Die Leuchte ist DALI-dimmbar und zusätzlich mit Taster zur manuellen Dimmung bestückt.

Leuchtmittel: LED 3000K 10380 lm
 Material: Aluminium gebürstet und lackiert, Polycarbonat
 Maße: D 2190, andere Durchmesser auf Wunsch

1800-2190S

Chandelier 1800-2190S, a special version of our 1800, brushed aluminum, coated, diameter 2190 mm, LED with total capacity of 10380 lm, 3000K, indirect light through the diffuser, 35% of the light scattered directly. The chandelier is also available in other diameters and special colors. The total components, LED and driver are located in the chandelier, so that ease of installation and ease of maintenance is ensured. The light is DALI dimmable and additionally equipped with push button for manual dimming.

Lamp type: LED 3000K 10380 lm
 Material: brushed and lacquered aluminium, polycarbonate
 Dimensions: D 2190, further diameters if required



1800SK

Kronleuchter 1800 SK, eine Sonderausführung unseres Leuchters 1800, aus Aluminium gebürstet, lackiert, Durchmesser 1400, 1800 oder 2400 mm. LED mit Gesamtleistung von 36000 lm bei einem Durchmesser von 1800 mm, DALI dimmbar, 3000K, indirekt strahlend durch Diffusor, 40% des Lichtes werden direkt gestreut. Der Leuchter ist auch in anderen Durchmessern und Sonderfarben erhältlich. Die Gesamtkomponenten, LED und Treiber, befinden sich im Kronleuchter, so dass Montagefreundlichkeit und einfache Wartung gewährleistet ist.

Leuchtmittel: LED 3000K 36000 lm, DALI dimmbar
Material: Aluminium lackiert, Polycarbonat
Maße: Außendurchmesser 1400, 1800 oder 2400 mm
Weitere Maße auf Wunsch.



1800SK

Chandelier 1800 SK, a special version of our 1800, brushed aluminum, coated, diameter 1400 mm, 1800 mm or 2400 mm. LED with total capacity of 36000 lm by a diameter of 1800 mm, DALI dimmable, 3000K, indirect light through the diffuser, 40% of the light scattered directly. The chandelier is also available in other diameters and special colors. The total components, LED and driver are located in the chandelier, so that ease of installation and ease of maintenance is ensured.

Lamp type: LED 3000K 36000 lm, DALI dimmable
Material: lacquered aluminium, polycarbonate
Dimensions: External diameter 1400, 1800 or 2400 mm, H 90
Further dimensions if requested.



Schmuckwelten, Pforzheim

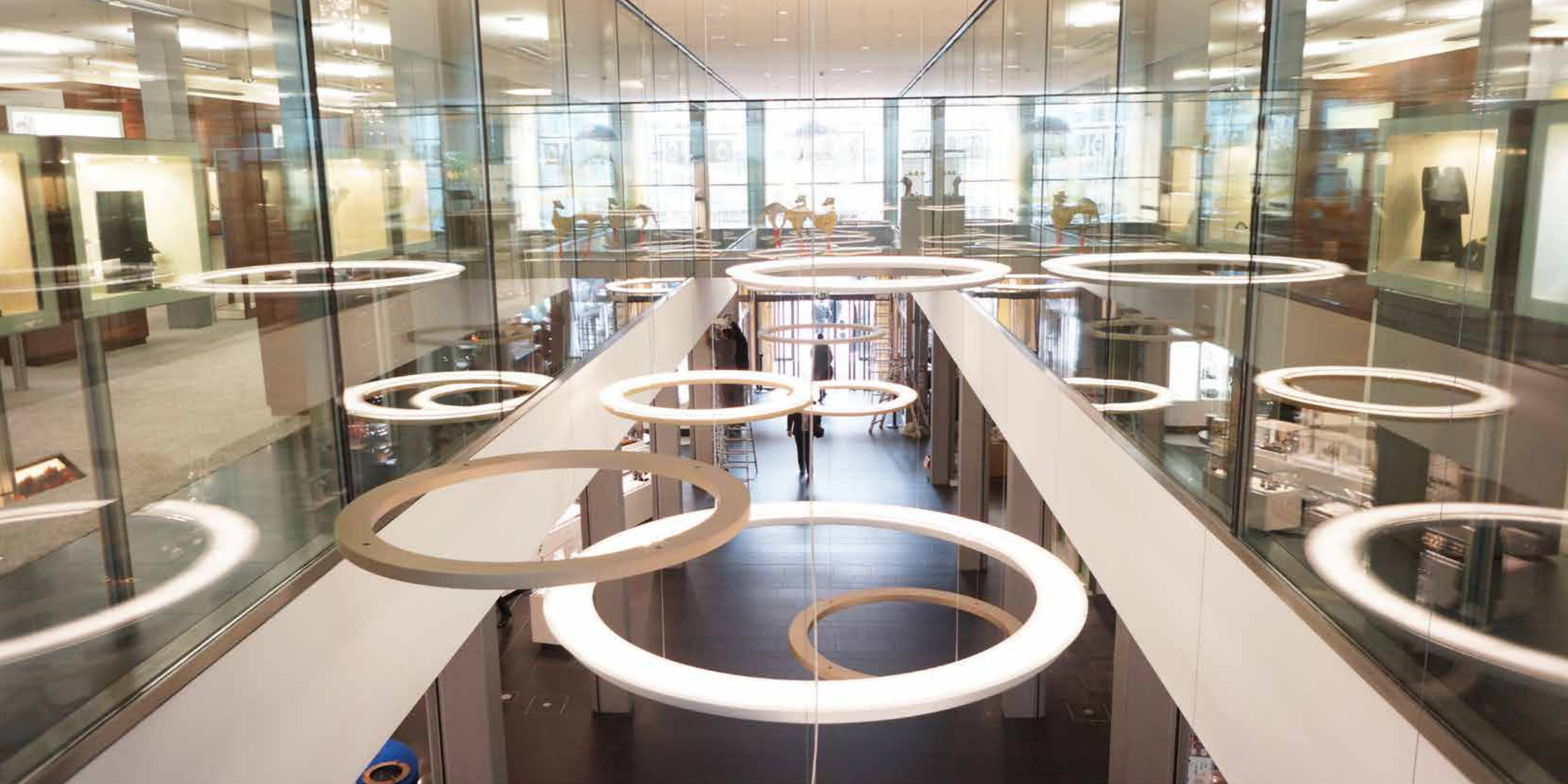

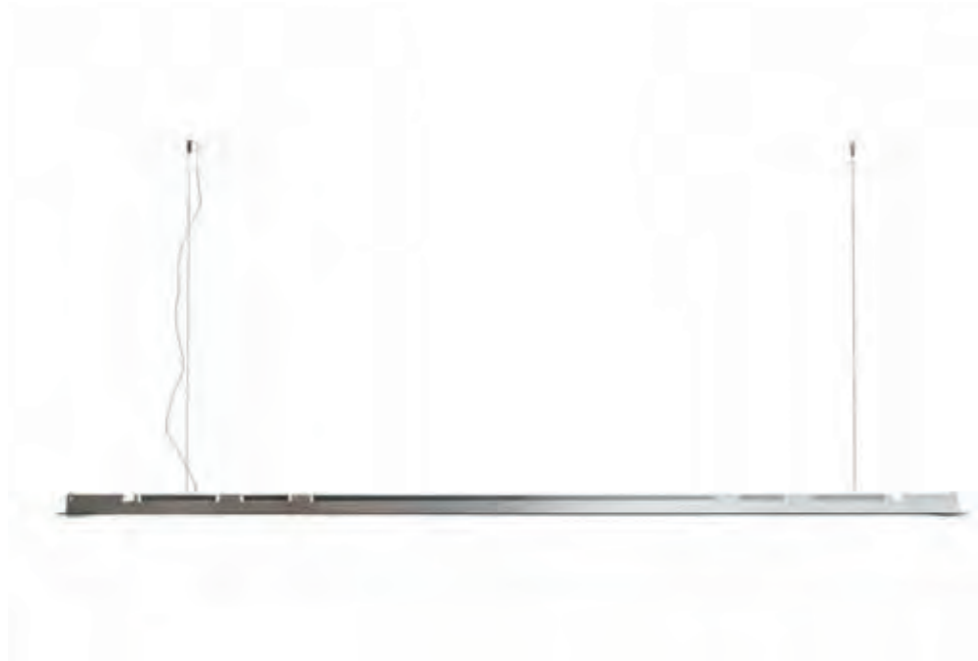

BAR2

Bar 2 aus Aluminium ist die Nachfolgerin der Leuchte Bar aus Polycarbonat. Die Leuchte verfügt über ein horizontal und vertikal flexibles Aufhängesystem. Die Ausführung mit 2100 mm Länge und direkter/indirekter Lichtausstrahlung, leistet 12980 lm und besitzt somit die hohe Effizienz von 180 lm/W. Bar 2 ist in verschiedenen Längen erhältlich. Bar 2 ist mit Bewegungs- und Lichtsensor ausgestattet.

Leuchtmittel: LED 180 lm/W
 Material: Aluminium, Polycarbonat
 Maße: L 1200 mm / 1470 mm / 2100 mm
 B 34 mm, H58 mm

BAR2

Bar 2 made of aluminium is the successor of the light Bar made of polycarbonate. The light is provided with a horizontal and vertical flexible hanging system. With a length of 2100 mm and direct/indirect illumination, the light performance is 12980 lm and has the high efficiency of 180 lm/W. Bar 2 is available in various lengths. Bar 2 is equipped with motion and light sensor.

Lamp type: LED 180 lm/W
 Material: aluminium, polycarbonate
 Dimensions: L 1200 mm / 1470 mm / 2100 mm
 B 34 mm, H58 mm



TONA

TONA beleuchtet Flure, Durchgänge und Shops mit bis zu 5000 lm per Meter direktem und indirektem LED-Licht und hat eine integrierte Notbeleuchtung. Wahlweise aufgesetzte Polycarbonatdiffusoren reflektieren einen Teil des indirekten Lichtes und setzen zusätzliche Akzente. TONA kann in Reihe oder einzeln montiert und, optional mit einem Micro-Raster ausgestattet, auch im Officebereich eingesetzt werden.

Leuchtmittel: bis zu 5000 lm/ m LED
Material: Aluminium pulverbeschichtet, Polycarbonat
Maße: L 2800 B 50 H 90

Die Länge kann individuell gefertigt werden.

TONA

TONA with integrated emergency light enlightens corridors, gangways and shops with up to 5000 lm per meter direct and indirect light. Attached polycarbonate diffusers reflecting part of the indirect light give additional light accents. TONA can be single mounted or in row and, optional equipped with micro grid, TONA can be applied also in office environments.

Lamp type: up to 5000 lm/ m LED
Material: aluminum powder-coated, polycarbonate
Dimensions: L 2800 W 50 H 90 mm

The length can be manufactured individually.



AIRENA

AIRENA, 96W LED, 5 Meter lang, überzogen mit transluzentem B1 Stoff. AIRENA ist individuell geformt. Jede Leuchte hat somit ihren eigenen Formfluss mit dem Charakter einer stilisierten Wolke. Durch Änderung der Länge und der Position der Aufhängungsschlaufen kann die Linienführung variiert werden. Die Leuchte selbst sollte nicht umgeformt werden.

Leuchtmittel: 96W LED 2700K, 2800 lx
Material: Aluminium, Stoff B1
Maße: ausgestreckt: L 5000
aufgehängt: D 60-120

AIRENA

AIRENA, 96W LED, 5 meters long and covered with translucent fabric B1. AIRENA is formed individually. Each lamp has its own shape thus flow shall reserve the origin character of a stylized cloud. By changing the length and the position of the mounting ropes the shape can be varied. The fixture itself should not be deformed.

Lamp type: 96W LED 2700 K, 2800 lx
Material: aluminium, fabric B1
Dimensions: extended: L 5000
hanging: D 60-120

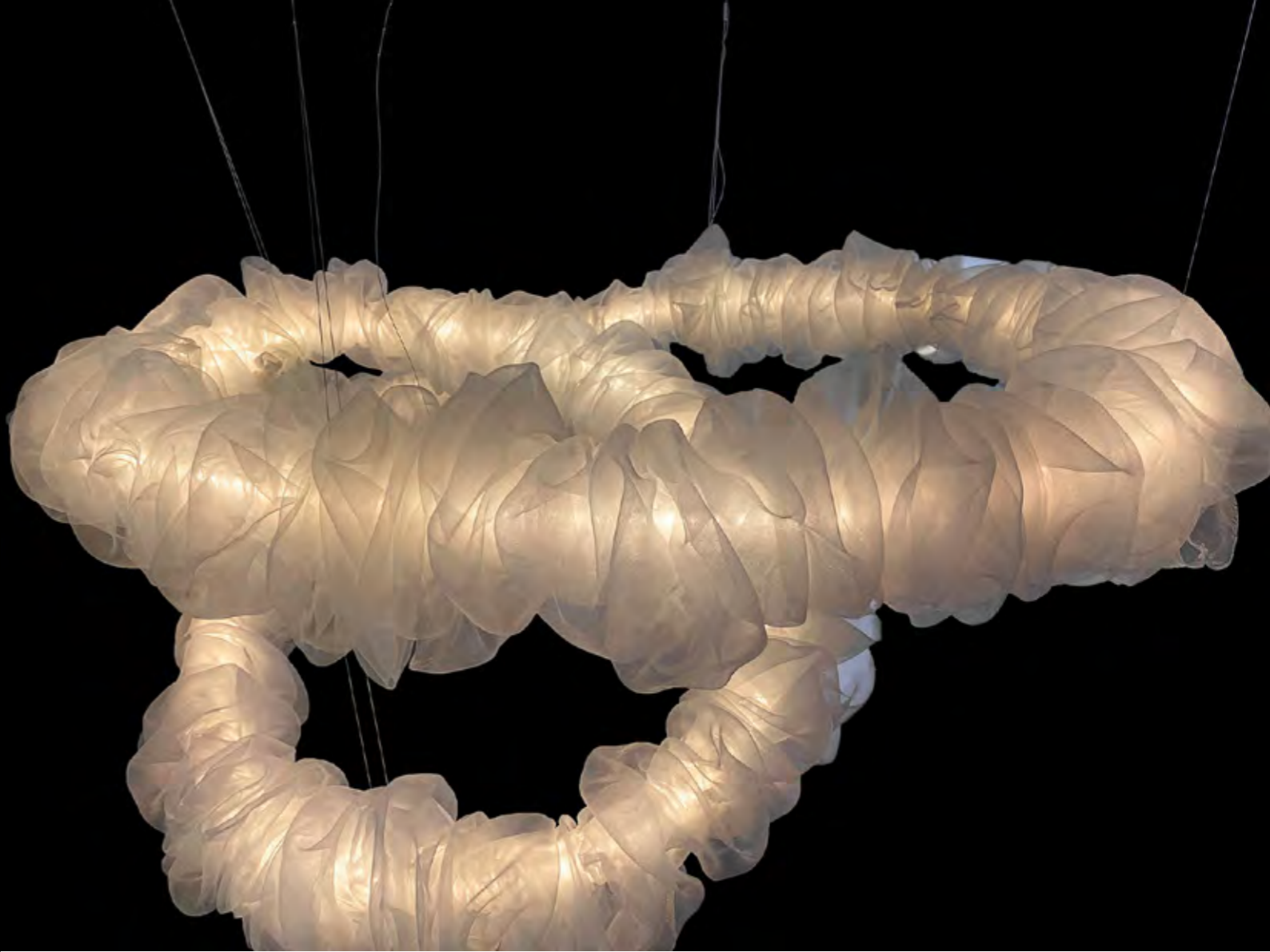

5030 4-6 x 26W, Mensa Chemiewerke, Innsbruck



Foto: conceptlicht.at

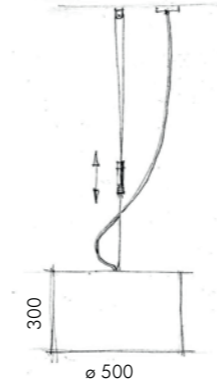
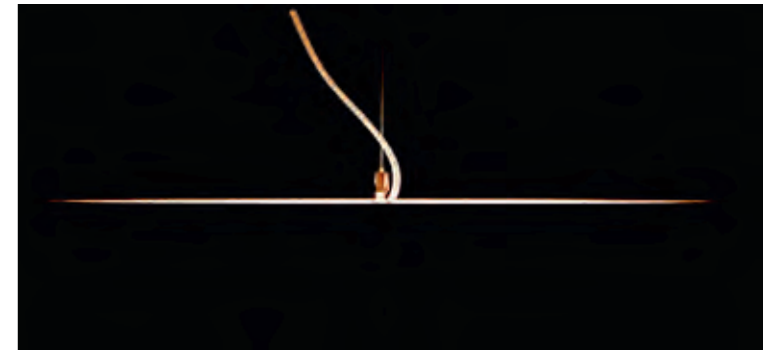

5030

Majestätisch und großzügig wirkt die Pendelleuchte 5030 mit der filigranen Aufhängung. Über eine im Aufhängungsseil integrierte, durchlaufende Zugentlastung ist die 5030 höhenverstellbar. Schirm und untere Abdeckung können nach Musterkarten in verschiedenen Farbvariationen gewählt werden.

Das Design entstand in Zusammenarbeit mit Rudi Viehweider, rvPROJECT, Italien.

Leuchtmittel: Leuchtmittel: 4 x 25W bis 75W Halogen, dimmbar / LED für E27 Sockel
Sockel: G9 / E27
Material: Edelstahl, Aluminium, kaschierter Stoff
Schirm: D 500 H 300

5030

The pendant lamp 5030 looks majestically and generous. 5030 is height adjustable by an integrated strain relief in its delicate mounting rope. The shade and the bottom screen can be chosen in different fabric and colour variations.

Designed in cooperation with Rudi Viehweider, rvPROJECT, Italy.

Lamp type: 4 x 25W to 75W halogen, dimmable / LED for E27 socket
Lamp base: G9 / E27
Material: stainless steel, anodised aluminium, coated fabric
Shade: D 500 H 300

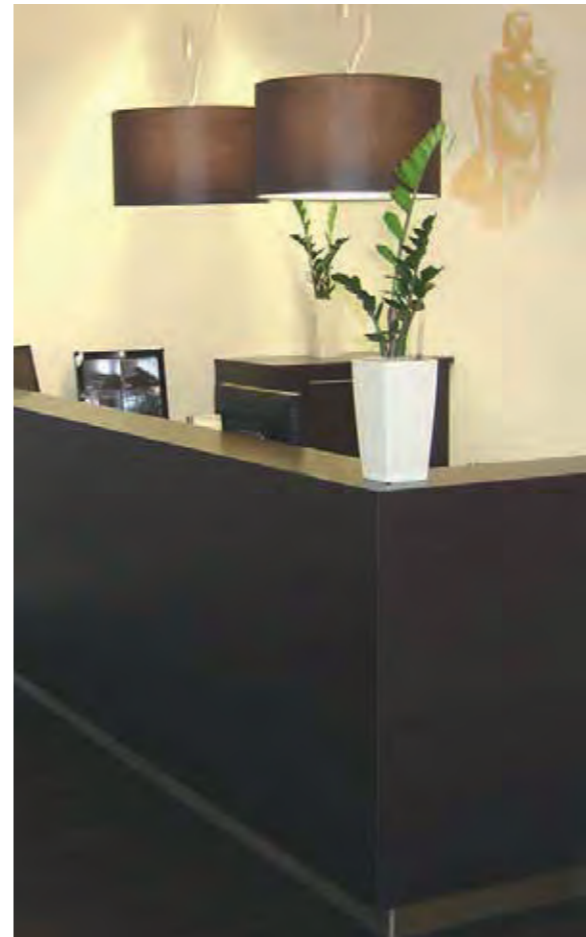

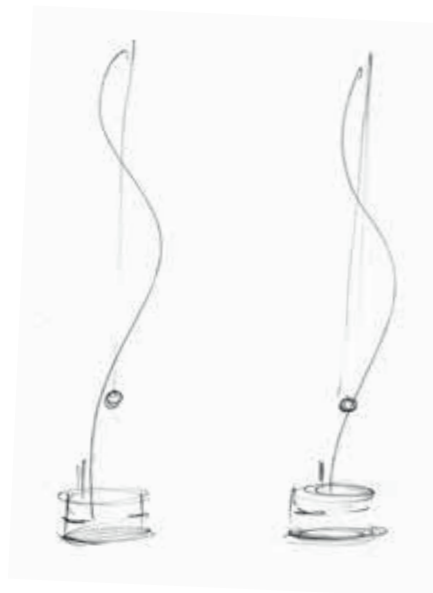

120S PENDELLEUCHE

Die 120S Pendelleuchte ist eine weitere Option des Spot 120S. Angeschlossen und hängend an einer DALI-Schiene, solo oder mit weiteren 120S Pendelleuchten oder 120S Spots kann der gesamte Esstisch oder die Empfangstheke beleuchtet werden.

Wenn DALI-Steuerung nicht gewünscht ist, kann jede Pendelleuchte einzeln mit dem eingebautem Dimmer geregelt werden. Ebenfalls die auf der Schiene angebrachten Spots.

Der flache, in der Schiene integrierte Adapter sorgt für ein schlichtes und elegantes Erscheinungsbild und der höhenverstellbare Leuchtenkopf ermöglicht eine optimale Positionierung.

Leuchtmittel: 17,5 /21,6 W 700mA 24° /40° 2700 K / 3000 K 1500-2400 lm je nach Leuchtmittel CRI >85 bzw. 92

Material: Aluminium schwarz oder weiß pulverbeschichtet

Maße: Leuchtenkopf D 120 mm H 81 mm

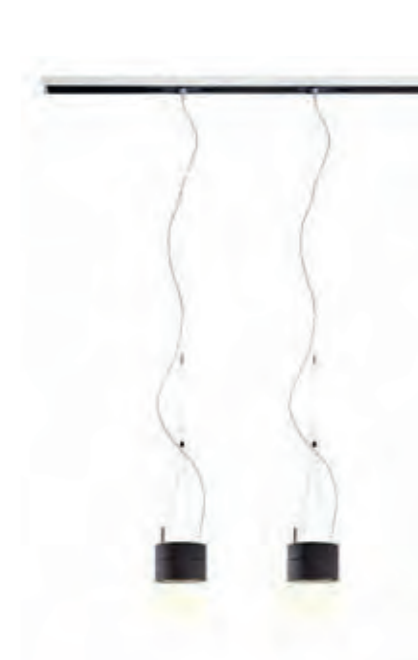

120S PENDANT LIGHT

120S Pendant light is a further option of the spot light 120S. Connected to- and hanging from a DALI-track, solo or together with further 120S Pendant lights or 120S Spotlights, the 120S Pendant light can illuminate the entire dining table or reception counter.

If DALI-control is not requested the 120S Pendant light can be controlled individually by the included dimmer as well as the 120S Spotlight.

Integrated in the track the flat adapter ensures a plain and elegant appearance. The height-adjustable light head enables best positioning.

Illuminant: 17,5 /21,6 W 700mA 24° /40° 2700 K / 3000 K 1500-2400 lm according to illuminant CRI >85 bzw. 92

Material: Aluminum black or white powdercoated

Dimensions: Light head D 120 mm H 81 mm

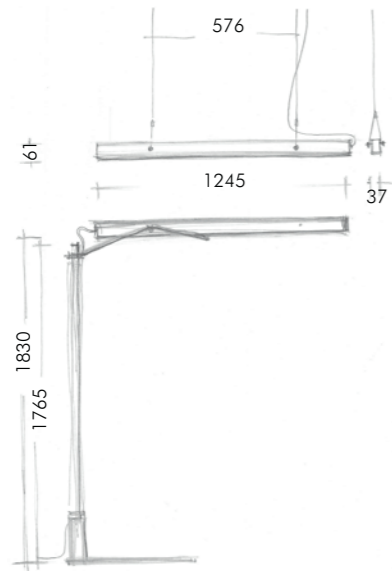

Bar Office S

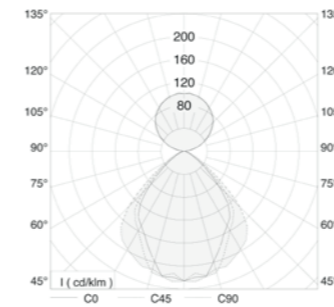

BAR OFFICE P / BAR OFFICE S

BAR OFFICE Pendel und BAR OFFICE Stehleuchte ist dimmbar über einen Lichtsensor und Bewegungssensor und ist mit 70W LED ausgestattet. BAR OFFICE mit Polycarbonatgehäuse und Microraster spendet 58% direktes und 42% indirektes blendfreies Licht für Computerarbeitsplätze. Das BAR OFFICE-Lichtelement kann sowohl als Pendelleuchte, als auch an einer Stehkonstruktion als Stehleuchte eingesetzt werden.

Leuchtmittel: 70W LED / 8160 lm / Dimmbar / 3000 / 4000 K
 Material: Polycarbonat
 Maße des Lichtelements: L 1245 B 37 H 61

BAR OFFICE P / BAR OFFICE S

BAR OFFICE Pendant and BAR OFFICE Standard lamp is dimmable with light sensor and equipped with motion sensor and 70W LED. BAR OFFICE Pendant and BAR OFFICE Standard with polycarbonate housing and micro grid spreads 58% direct and 42% indirekt glare free light for computer working places. This BAR OFFICE light element can be mounted either pendant or on a standing construction as standard lamp.

Lamp type: 70W LED / 8160 lm / Dimmable / 3000 / 4000 K
 Material: polycarbonate
 Dimensions of light element: L 1245 W 37 H 61

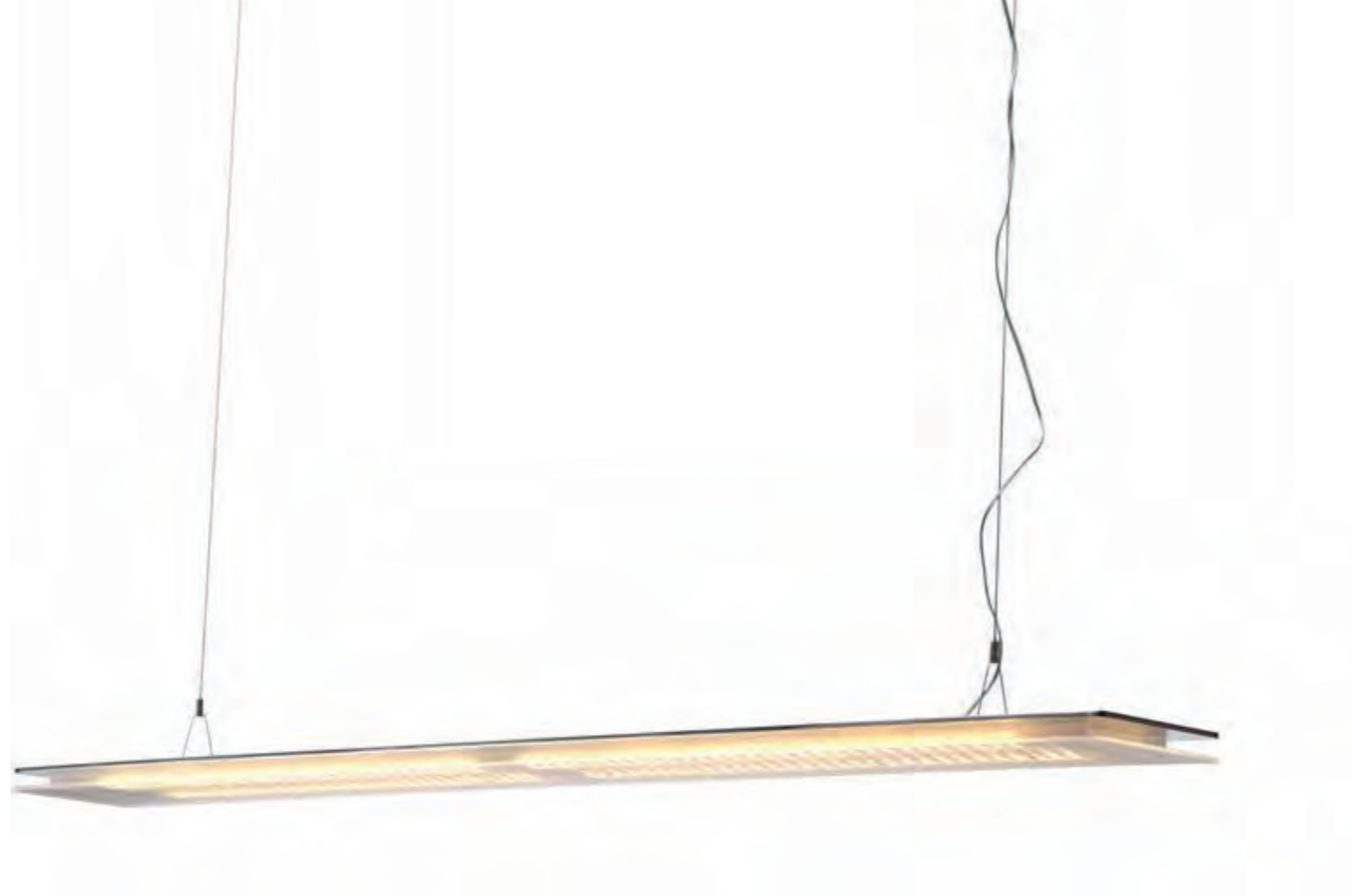

ZWÖLFNEUNUNDZWANZIG / 1229

Mit ihrer namensgebenden Länge von 1229 mm ist diese optisch leichte Langfeldleuchte aus poliertem Aluminium und Microraster oder Rillennaster eine Leuchte der neuesten LED-Generation. Durch den sehr hohen Colour Rendering Index kann 1229 sowohl im Privatbereich z.B. über dem Esstisch, als auch am Arbeitsplatz eingesetzt werden. 1229 kann auch in vielen verschiedenen Farben pulverbeschichtet werden. Manuell dimmbar durch Hand-Annäherung. 1229 ist mit 28W oder 56W LED erhältlich. Das Rillennaster oder Microraster gewährt dabei eine blendfreie Lichtausstrahlung.

Leuchtmittel: 28W, 56W LED
Material: Aluminium poliert oder pulverbeschichtet
Maße: L 1229 B 123 H 18



ZWÖLFNEUNUNDZWANZIG / 1229

Named after its length of 1229 mm, this optical light-weight long panel lamp is a new LED-generation lamp made of polished aluminum and grooved grid or micro grid. Due to its high Color Rendering Index, 1229 can be used in the domestic area e.g. over a dining table, as well as in the office. 1229 can be powder-coated in many different colors. The light is dimmable by hand approach. 1229 is available with 28W or 56W LED. The grooved grid or micro grid ensures an anti-glare light emission.

Lamp type: 28W, 56W LED
Material: polished aluminium or powder-coated
Dimensions: L 1229 W 123 H 18

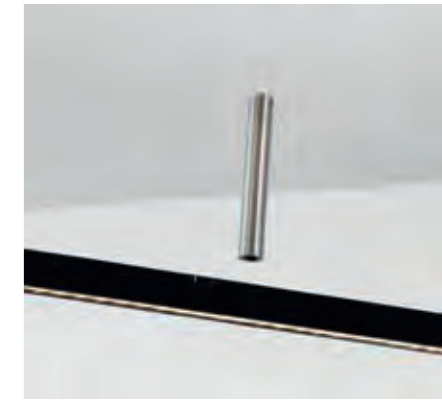

BAR

Minimiert auf die Funktion ist das superschlanke Polycarbonat-Gehäuse mit 28W, 42W oder 56W LED je nach Länge 1090/1600 oder 2100 mm ausgestattet. Durch Handannäherung kann manuell gedimmt werden. Das Aufhängen und Höhenverstellen ist einfach zu handhaben. Bar Pendelleuchte kann als Einzelleuchte, oder in Gruppierung, Reihung oder Bündelung sowohl im Privat- als auch im Arbeitsbereich und über Bildschirmarbeitsplätzen eingesetzt werden. Das Rillenraster gewährt dabei eine blendfreie Lichtausstrahlung.

Leuchtmittel: 28W; 42W, 56W LED
 Material: Polycarbonat, Edelstahl, Aluminium
 Maße: L 1090; 1600; 2100 B 23 H 49

BAR

Minimized to its function, the extreme slim polycarbonate housing is equipped with 28W, 42W or 56W LED depending on the length 1090/1600 or 2100 mm. The light is dimmable by hand approach. The mounting and adjustment in height is easy to handle. Bar pendant light can be used as a solitaire light, in arrangement in groups or string in the domestic or business area and over desks equipped with computers. The grooved polycarbonate grid ensures an anti-glare light emission.

Lamp type: 28W; 42W, 56W LED
 Material: polycarbonate, stainless steel, aluminium
 Dimensions: L 1090; 1600; 2100 W 23 H 49

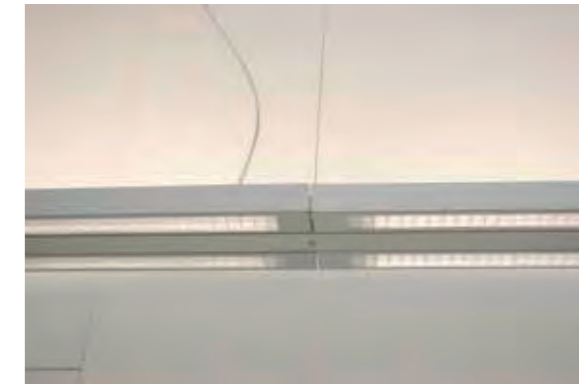
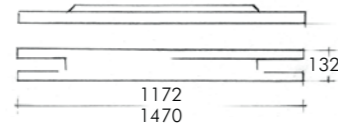
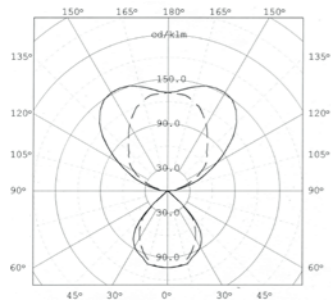

2054

Die grazile Pendelleuchte 2054 ist wahlweise mit einem parabolischen Raster (matt oder hochglänzend), Mikroraster oder einer opal-weißen Polycarbonateinlage erhältlich und bietet 70% indirekte – und 30% direkte Lichtausstrahlung bei einem Wirkungsgrad von 80%. Das montagefreundliche Aufhängungssystem über eine höhenverstellbare Leiste ermöglicht große Flexibilität bei Reihen- und Einzelmontage der Leuchten.

Die Aufhängungsleiste aus natur eloxierten Aluminium (gebürstet oder poliert), ist auf Wunsch auch farbig pulverbeschichtet lieferbar. Der 2054 Leuchtenkorpus ist aus Aluminium natur eloxiert oder auf Wunsch in RAL-Farben pulverbeschichtet.

Leuchtmittel: 2 x 28W, 54W, 35W, 49W oder 80W T16
Option: dimmbar oder mit eingebautem Lichtsensor für tageslichtabhängige Lichtregelung sowie Bewegungsmelder

Material: Aluminium eloxiert
Sockel: G5
Maße: L 1172 oder L 1470 B 132 H 45

2054

The elegant pendant luminaire 2054 is available either with matt or high gloss parabolic louvres, micro grid or white opal polycarbonate diffusers and gives 70% indirect, 30% direct illumination with an efficiency of 80%. The easy-to-assemble adjustable length suspension system provides great flexibility to install the luminaires individually or in rows. 2054 is available in natural anodised aluminium, or – optional powder coated in RAL colours.

Lamp type: 2 x 28W, 54W, 35W, 49W or 80W T5
Options: Dimmable, or dimmable using integral daylight sensor with motion sensor

Material: anodised aluminium
Lamp base: G5
Dimensions: L 1172 or L 1470 W 132 H 45



2054 U-System



DESIGN **PLUS**

2054 / Ein Träger – mehrere Leuchten
One carrier – many lights



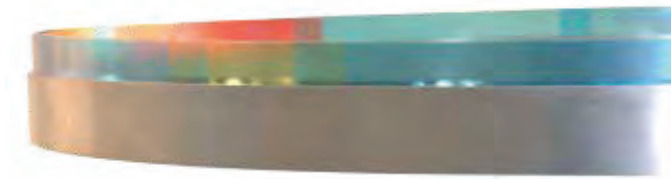

818

Mit 800 mm Durchmesser und 18 Lichtquellen ist der Kronleuchter 818 eine kompaktere Ausführung des Leuchters 1800. Aus Aluminium gebürstet oder farbig lackiert mit schwarzem lichtdurchlässigen oder farbig akzentuierten Polycarbonatschirm schwebt die 818 über Tisch, Theke, im Empfangsbereich oder Wohnraum und bietet Licht und Atmosphäre. 818 ist mit einem LED-Band in verschiedenen Wattagen und Lumenanzahl nach den jeweiligen Anforderungen ausgestattet. Eine Version mit teilweiser direkter Lichtausstrahlung ist ebenfalls verfügbar.

Leuchtmittel: LED
Material: Aluminium gebürstet, auf Wunsch lackiert
Maße: H 70 D 800

818

With a diameter of 800 mm the chandelier 818 is a compact version of the luminary 1800. Made of brushed or coloured aluminium with black translucent or coloured polycarbonate shades, 818 floats over tables, counters, in reception areas or living spaces and offers light and atmosphere. 818 is equipped with a LED strip with different Watt and lumen according to the demands. A version with partly direct light emission is also available.

Lamp type: LED
Material: brushed or coloured aluminium
Dimensions: H 70 D 800



DREAM18

Der Name dieser Leuchte suggeriert schon an sich die einzigartige Ausstrahlung der Dream18. Schlichtheit und strenge Linienführung ist hier erfolgreich umgesetzt worden, doch die besondere Note des weichen Stoffes, der den Rahmen der Leuchte locker umhüllt, inspiriert zum Träumen. Die Dream18 gibt Räumen verschiedenster Art eine weiche Note ohne jedoch zu verspielt zu wirken. Somit ist sie vielseitig einsetzbar sowohl im privaten Bereich als auch in repräsentativen Foyers, Hallen oder Sälen. Dream18 ist als Pendel, Deckenaufbau oder Wandleuchte verfügbar.

Leuchtmittel: 18 x 26W Kompaktleuchtstofflampen
(auf Anfrage mit 18 x 14W LED oder
LED-Streifen mit Watt und Lumen nach
Bedarf)

Sockel: G24q-3 oder LED

Material: Aluminium lackiert

Schirm: Stoff B1 weiß / weitere Farben nach Ab-
sprache

Maße: Durchmesser 1800 mm H 120
Weitere Maße auf Anfrage.

DREAM18

The name Dream18 suggests by itself the unique atmosphere created by this light. Simplicity has been successfully implemented. The special effect of the soft fabric, which enwraps the frame of the light, inspires to dream. The Dream18 gives different types of rooms a smooth note, without making them too fanciful. Therefore Dream18 is very versatile, applicable in private rooms as well as in representative foyers or halls. Dream18 is available as well as pendant, built on or as wall light.

Lamp type: 18 x 26W energy saving bulb
(with 14W LED or LED strip on demand)

Lamp base: G24q-3 or LED

Material: aluminium coated

Shade: Fabric B1 white / further colours on demand

Dimensions: Diameter 1800 mm, H 120 mm
Further dimensions on demand.



1800 Flat

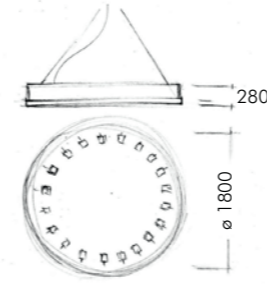

1800 UND 1800 FLAT

Die in voller Pracht schwebenden Leuchter bieten eine kreative Bühne: Wir gestalten und liefern Ihnen die Schirmgrafik speziell auf Ihr Projekt bezogen. Oder Sie gestalten Ihre gewünschte Grafik und wir bedrucken den Schirm. Der Schirm kann gewechselt, die Grafik geändert werden ganz auf den jeweiligen Anlass oder das Objekt bezogen. Die 18 beweglichen Aluminiumschirmchen des Leuchters 1800 bieten eine variable Lichtlenkung und ein feierliches Ambiente. 1800 Flat strahlt in eleganter Schlichtheit. Beide Leuchter bieten die Möglichkeit, die Schirmhöhe zu wählen. Die Leuchter 1800 und 1800 Flat werden mit 18 x bis zu 75W hochvolthalogen Leuchtmitteln, 18 x bis zu 65W IRC niedervolthalogen Leuchtmitteln, 18 x 6 - 14W hochleistungs LED oder LED-Band mit verschiedenen Wattagen und Lumen je nach Anforderung bestückt. Eine Version mit teilweise direkter Lichtausstrahlung ist ebenfalls verfügbar. Durch die eingebaute Zugentlastung sind die Leuchter höhenverstellbar. Diese außergewöhnlichen Leuchter sind durch die Kreativmöglichkeiten, die sie bieten, sehr flexibel einsetzbar und inszenieren wirkungsvoll die Beleuchtung von Kirchen, Foyers, Bars, Restaurants, Veranstaltungsräumen.

Leuchtmittel: 18 x bis zu 75W hochvolthalogen,
18 x bis zu 65W niedervolthalogen,
18 x 6 - 14W LED oder LED-Band

Sockel: G9, GY6,35 oder LED

Material: Aluminium pulverbeschichtet, Polycarbonat

Maße: 1800: D 1800 H 250

1800 Flat: D 1800 H 50 - 250



1800 AND 1800 FLAT

The full splendour of these floating luminaires offers a creative platform: we can design and supply graphics appropriate to your project. Or you can supply the graphics and we will print them. Surface and graphics can be changed. The 1800 and 1800 Flat luminaires are height adjustable and can be equipped with 18 up to 75W mains voltage halogen lamps, 18 up to 90W (65W IRC) low voltage halogen lamps, 18 x 6 - 14W power LED or LED strips with various watt and lumen according to the demands. A version with partly direct light emission is also available. The 18 adjustable aluminium shades of 1800 allow a variable light output pattern. 1800 Flat shines in elegant plainness. These unique luminaires offer many interesting and creative lighting applications for churches, synagogues, foyers, bars, restaurants, meeting rooms and many more.

Lamp type: 18 x up to 75W mains voltage halogen,
18 x up to 65W IRC low voltage halogen,
18 x 6 - 14W power LED or LED-Strip

Lamp base: G9, GY6,35 or LED

Material: anodised aluminium and powder-coated,
coated polycarbonate

Dimensions: 1800: D 1800 H 250

1800 Flat: D 1800 H 50 - 250

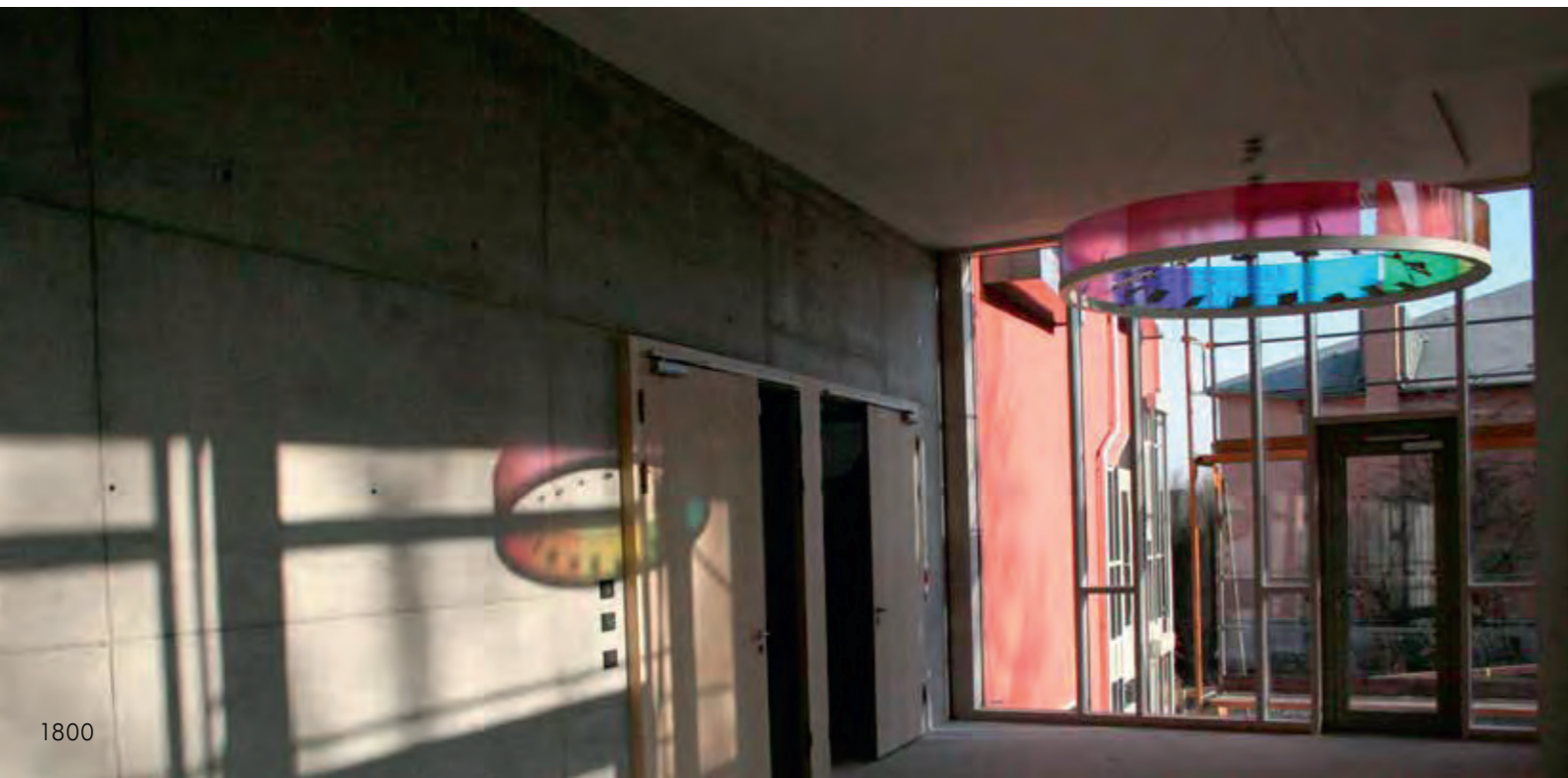

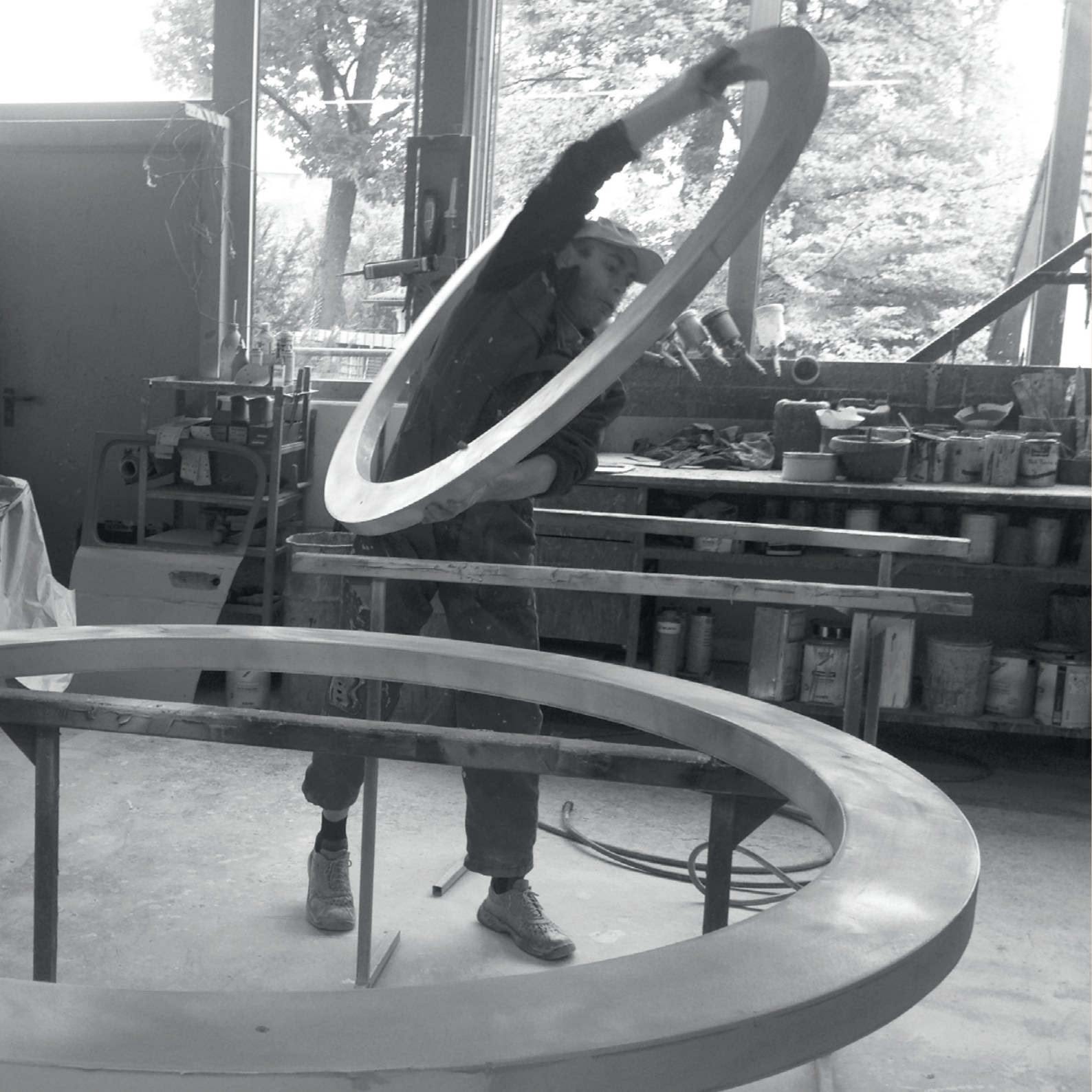

AYAL ROSIN
INDIVIDUAL LIGHTING

WAND & DECKE / WALL & CEILING



STONE

Frei geformt und mit doppelter B2 Textil Schicht verspannt, bietet sie Licht und wirkt sich positiv auf die Akustik im Raum aus.

Je nach Raumzuschnitt und Bedarf ist Stone einzeln oder als Gruppe einsetzbar. Die Leuchte dämpft Raumgeräusche und ist somit ein funktionales Kunstwerk.

Das innen liegende Ornament, freilaufend wie das Gewässer des Lago Maggore, ist in der Steinform eingebettet und rundet dieses Kunstwerk ab.

110 x 700 x 80, 40W, 2700k, kabellos dimmbar

Fotos: Gerhard Edel, Ludwigsburg

STONE

Freely formed and braced with a double B2 textile layer, it offers light and has a positive effect on the acoustics in the room.

Depending on the layout of the room and requirements, Stone can be used individually or as a group. The lamp dampens room noise and is therefore a functional work of art.

The interior ornament, running freely like the waters of Lago Maggore, is embedded in the stone mold and rounds off this work of art.

110 x 700 x 80, 40W, 2700k, wireless dimmable

Photography: Gerhard Edel, Ludwigsburg



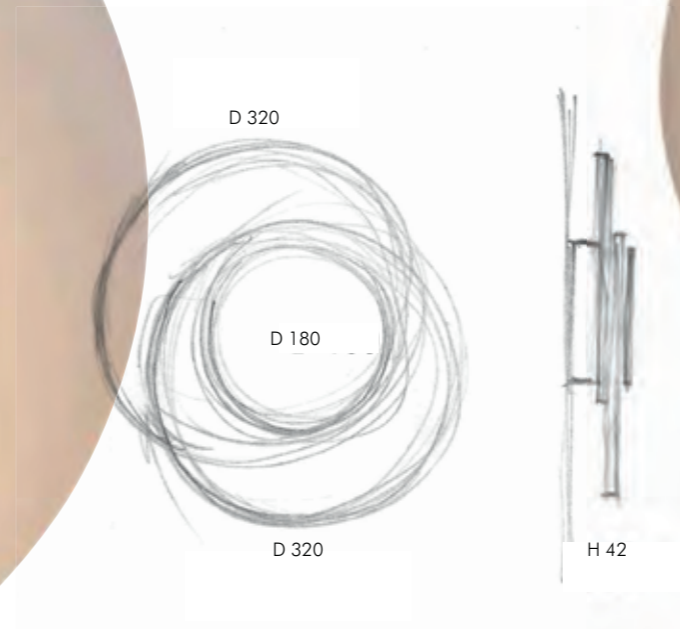

RAINBOW1188

Rainbow1188 hat zwei im Kreise bewegliche Schirme. Der Baldachin Aufsatz ist leicht austauschbar und bietet freien Lauf für Ihre Kreativität, oder Sie wählen eines unserer Muster. Der Baldachin Aufsatz kann tapeziert, foliert, bedruckt oder lackiert werden.

Leuchtmittel: LED 1188 lm rund um 2700K
 Material: Aluminium, Polycarbonat
 Maße: H 42mm / Schirm D je 320 mm, Baldachin Aufsatz D180 mm, gesamter Durchmesser 400 mm

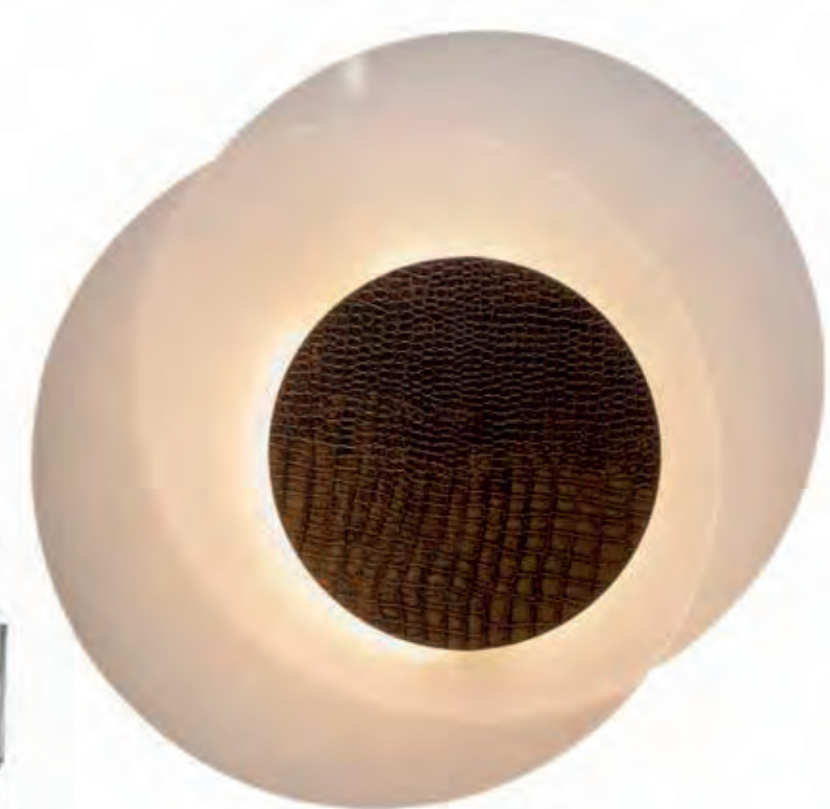

RAINBOW1188

Rainbow1188 has two rotating shades moving in circles. The canopy cover can be exchanged easily and allows you to be creative, or choose one of our samples. The canopy cover can be papered, foliated, printed or painted.

Lamp type: LED all around 1188 lm 2700 K
 Material: aluminium, polycarbonate
 Dimensions: H 42 mm / Shadow D each 320 mm, canopy cover D180 mm, total diameter 400 mm



My first LEDy T



My first LEDy W

My first LEDy T / My first LEDy W

ist unsere erste Leuchte mit LED-Technologie. Filigranes Design und eine kontrastreiche Komposition aus purem Edelstahl und schwarz eloxiertem Aluminium zeichnet My first LEDy aus. Durch Kombination von formschönen Reibungsgelenken und integrierten Edelstahl-Drahtfedern ist eine ausgewogene Balance erreicht, die auch bei ganz ausladenden Bewegungen Stabilität bietet. Der griffige, flache Kopf integriert 3W Power LED mit je 30° Ausstrahlungswinkel und den vorne bequem zu erreichenden Hauptschalter. So kann mit einem Handgriff am hitzefreien Leuchtenkopf gleichzeitig der Lichtstrahl in die gewünschte Richtung gelenkt und der Schalter betätigt werden.

Leuchtmittel: high power 3W LED
 Material: Edelstahl, Aluminium eloxiert oder pulverbeschichtet
 Maße: Basis D 260, Leuchtenkopf D 113 H 20

Maximale Ausladung des Leuchtenkopfes von Basismittelpunkt aus 1000 mm.

My first LEDy T / My first LEDy W

is our first light using LED technology. Filigree design and a high contrast composition using stainless steel and black anodised aluminium distinguish My first LEDy. The combination of elegantly designed friction joints and integral stainless steel wire springs ensure a perfect balance between stability and ease of movement. The handy flat head integrates 3W wide angle power LEDs with the on-off switch. So the light can be switched on and adjusted at the same time using a cool to the touch handle on the head.

Lamp type: high power 3W LED
 Material: stainless steel, anodised or powder-coated aluminium
 Dimensions: base D 260, head D 113 H 20

Maximum distance from head to base is 1000 mm.

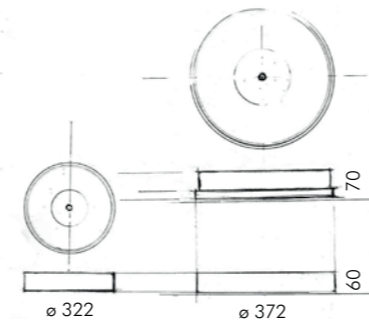

1055 A



1055 AS



1055

Zu einer runden Sache hat uns das kreisförmige T16 Leuchtmittel inspiriert – Wand, Decke, Beistelltisch und Boden profitieren davon! Wahlweise ist die 1055 mit dimmbarem Vorschaltgerät zu beziehen und wird als Option mit Taster für eine bequeme Dimm- und An/Aus-Funktion ausgestattet.

Leuchtmittel: 1 x 22W, 40W oder 55W T16, SMD LED 16W 24V

Sockel: 2GX 13

Material: ESG Glas, sandgestrahlt, Aluminium eloxiert, Stahl weiß pulverbeschichtet, Schirm: waschbarer, kaschierter Stoff

Maße: D 322 H 60 - 70, D 372 H 60 - 70, Sonderabmessungen erhältlich

LED Version A: 400mm Durchmesser 12,6W 869lm 2700 K Option: Bewegung und Lichtsensor

LED Version B: 400mm Durchmesser 24W 1600lm 2700 K Option: Bewegung- und Lichtsensor

1055

The circular T16 lamp inspired us to design a luminaire which enhances any wall, ceiling, table and floor. The 1055 is available with an optional dimmable electronic ballast, and can be equipped with a touch dimmer upon request.

Lamp type: 1 x 22W, 40W or 55W T5, SMD LED 16W 24V

Lamp base: 2GX 13

Material: tempered safety sandblasted glass, anodised aluminium, white powder-coated stainless steel, Shade: washable coated fabric in a choice of colours

Dimensions: D 322 H 60 - 70, D 372 H 60 - 70, Special dimensions available

LED Version A: D 400mm 12,6W 869 lm 2700 K Option: Movement and light sensor

LED Version B: D 400mm 24W 1600lm 2700 K Option: Movement and light sensor

1055 / Arcus Sportklinik, Pforzheim



1055 / 4004S / Arcus Sportklinik, Pforzheim

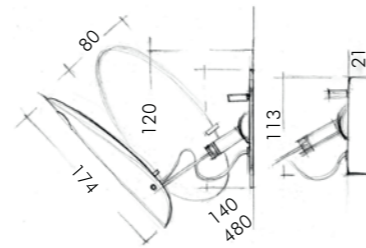

3618 / Mensa Waldorfschule, Pforzheim



3618

Verspielte Leichtigkeit und Beweglichkeit zeichnen die Leuchte 3618 aus. An Wand oder Decke lenkt sie als Einzelleuchte oder im „Schwarm“ das Licht in die gewünschte Richtung. Der innere, breit strahlende Aluminium Reflektor gewährleistet eine breite indirekte Lichtausstrahlung. Kombiniert mit dem weichen Außenschirm schimmert das Licht auch direkt durch die Öffnung im Reflektor und verleiht eine transparente Erscheinung. Der ausladende Stab ist ein- und ausziehbar und in den Längen 140 mm und 480 mm lieferbar. 3618 ist mit einem Einbau- oder Aufbaubaldachin in Aluminium natur oder schwarz eloxiert oder weiß pulverbeschichtet erhältlich.

3618 wurde unter Mitwirkung von Innenarchitektin Frau Christiane von der Linde und Herrn Zippel, Fa. Ziplight entwickelt.

Leuchtmittel: Energiespar-Leuchtmittel 9/11W oder 25 - 75W hochvolthalogen oder Niedervolt 12V bis 75W oder LED

Sockel: G9
Material: Aluminium eloxiert, Edelstahl
Maße: D 120 L 140/480

3618

Lightness and mobility distinguish the 3618 luminaire. On the wall or ceiling, either singularly or in a “swarm” it steers the lighting in any direction desired. The internal wide angle aluminium reflector ensures a broad indirect light radiation. The combination of the soft external shape and the light emitted through the opening in the reflector make the 3618 appear almost transparent. The attachment arm is extendable and available in 140 mm or 480 mm lengths. 3618 is complete with a recessed or surface mounting plate in natural aluminium, black lacquered or white powder coated finishes.

3618 was designed in collaboration with Interior Architect Christiane von der Linde and Mr. Zippel, Ziplight.

Lamp types: energy saving bulb 9/11W or mains voltage halogen, 25w to 75w or low voltage halogen 12V until 75W or LED

Lamp base: G9
Material: anodised aluminium, stainless steel
Dimensions: D 120 L 140/480

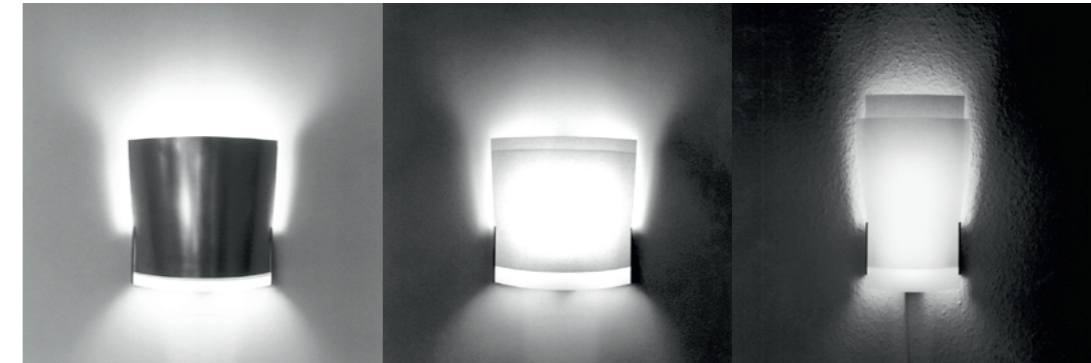
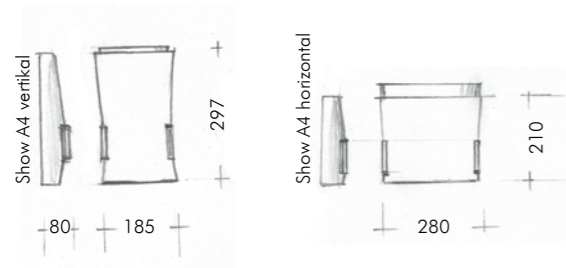

SHOW

Die Wandleuchte Show bietet Ihnen vielfältige Gestaltungsmöglichkeiten: Der opal-weiße flexible Schirm ist gegenüber der Halterung verstellbar. Mit dem zusätzlich beigelegten Schirm – je nach Ausführung in weiß, aqua, creme oder Edelstahl –, den Sie nur einzufügen brauchen, können Sie einen anderen Lichtakzent setzen. Die Nachbestellung anderer Zusatzschirme ist jederzeit möglich. – Oder: Entwerfen Sie Ihre eigenen Motive auf einem beliebigen DIN A4 Blatt und kreieren Sie sich Ihre eigenen Lichteffekte. Spielen Sie mit den Möglichkeiten, die Show Ihnen bietet. Show ist in den Versionen Show A4 vertikal oder horizontal und Show A3 vertikal oder horizontal erhältlich.

Leuchtmittel: 5W - 11W TC / TC - SEL,
18W - 26W TC - D/ TC - DEL
Material: gebürstetes Edelstahl, Polycarbonat,
waschbarer kaschierter Stoff
Maße: vertikal L 185 B 80 H 297
horizontal L 240 B 105 H 210

LED Version auf Anfrage.

SHOW

The Show wall light offers a multitude of possibilities: the position of the opal white flexible shade can be adjusted relative to the wall bracket: the quality of the light can be altered with additional shades in white, aquamarine, cream or stainless steel (which, depending on the type, are included with the luminaire): choose additional shades from our range or simply create your own on an A4 sheet of paper for totally unique effects. Just try out the many variations that Show offers. Show is available in either A4 portrait or landscape – Show A4 – or A3 portrait or landscape – Show A3.

Lamp types: TCS/TCSE 5W - 11W,
TCD/TCDE 18W - 26W
Materials: brushed stainless steel, polycarbonate,
washable coated fabric
Dimensions: vertical L 185 W 80 H 297
horizontal L 240 W 105 H 210

LED version on request.





NOYA

Eingehend auf die Lichtphilosophie des jeweiligen Kunden, beleuchtet die Noya Wandleuchte indirekt mit 200W hochvolthalogen, 14W LED, 2 x 50W 12V oder 20W CDM und bietet damit ein breites Einsatzspektrum sowohl im privaten Wohnbereich, als auch im öffentlichen Gebrauch in Hotels, Restaurants, Büros oder Shops. Noya ist erhältlich in Aluminium natur eloxiert oder poliert, sowie schwarz oder weiß pulverbeschichtet. Auf besonderen Wunsch kann Noya auch in anderen RAL Farben lackiert werden.

Leuchtmittel: 150-200W hochvolthalogen, 2 x 50W 12V, 20W CDM oder 14W LED
Sockel: R7s HV Halogen, GY6,35, G8,5
Material: Aluminium eloxiert, poliert oder pulverbeschichtet
Maße: L 195 B 140 H 40

NOYA

According to the customers light-philosophy the pure Noya wall lamp lightens indirect with 200W high voltage halogen, 2 x 50W 12V, 14W LED or 20W CDM, to offer a broad range of application in home-, hotel-, office- or shop environments. Available in aluminium nature anodised or polished, as well as white or black powder-coated, Noya can be also coloured in other RAL colours by special order.

Lamp type: 50-200W HV , 2 x 50W 12V, 20 CDM, 14W LED
Lamp base: R7s HV mains voltage halogen, G8,5
Material: aluminium anodised, polished or powder-coated
Dimensions: L 195 W 140 H 40



ANGELLED OBLONG

oder LED INSIDE...
OUTSIDE – YOU DECIDE

Schlicht und funktionell. Der Schirm sitzt auf Druck und lässt sich um 180° umdrehen. Sie können entscheiden: Sitzt die Leuchte tief im Raum, möchten Sie mehr klares direktes oder mehr indirektes Licht. Das Innenleben LED nach Wahl: ab 2 x 4W Hochvolt LED direkt und indirekt, oder 15W 700 mA LED indirekt oder direkt. Es hängt davon ab, wie Sie ANGELLED OBLONG an der Wand anbringen. Also, INSIDE... immer LED, OUTSIDE... suchen Sie sich die Farbe aus. Den mitgelieferten Engel können Sie an dem Zugschalter anbringen oder auf die Leuchte stellen. Zusätzlich können Sie die Länge selbst bestimmen. Preis auf Anfrage.

Leuchtmittel: ab 2 x 4W Hochvolt-LED oder
14W 700 mA LED oder LED-Band
Material: Aluminium, Polycarbonat
Maße: B 205 / 250 / 450 ..., T 69, H 64



ANGELLED OBLONG

oder LED INSIDE...
OUTSIDE – YOU DECIDE

Simple and functional. The shade is fixed with pressure and can be turned by 180°. You can decide: The light is placed low in the room, do you want a more clear and direct or more indirect light. The interior LED at your own choice: from 2 x 4W mains voltage LED direct and indirect, or 15W 700 mA LED indirect or direct. It depends on how you want to fix the lamp on the wall. So, INSIDE... always LED, OUTSIDE... make your own colour choice. The included angel can be fixed on the pull switch or displayed on the lamp. Additionally you can choose different lengths. Price on request.

Lamp type: from 2 x 4W mains voltage LED or 14W
700 mA LED or LED strip
Material: aluminium, polycarbonate
Dimensions: W 205 / 250 / 450 ..., D 69, H 64



EB8073

Die Einbauleuchte EB8073 wurde speziell nach den Anforderungen von Architekt Sergei Tchoban für die Cafeteria der neuen Synagoge des Jüdischen Bildungszentrums Chabad Berlin entwickelt. Unsere Entwicklung bietet auch den Einbau vom Gehäuse zum Integrieren in Beton an.

Leuchtmittel: 12V 20W oder Hochvolt LED 3W
Material: Aluminium, Polycarbonat
Maße: L 80 B 80 H 73
Fassung: G4 oder Hochvolt LED 3W

EB8073

The built-in illuminator EB8073 was developed particularly after the requirements of architect Sergei Tchoban for the cafeteria of the new synagogue of the Jewish education center Chabad Berlin. Our development enabled to integrate the lighting body into concrete walls.

Lamp types: 12V 20W or LED 3W mains voltage
Material: aluminium, polycarbonate
Base Dimensions: L 80 B 80 H 73
Lamp base: G4 or LED 3W mains voltage



EB4 - EB14

EB4 ist eine flache Einbauleuchte mit einer Einbautiefe (inkl. Elektronik) von nur 39 mm und einem Umriss – nach Ihrer Wahl. Das indirekt gelenkte Licht ist vielseitig einsetzbar in Durchgängen, als Stimmungslicht in Restaurants, Eingangsbereichen, etc. Das Aluminiumgehäuse ist in den Ausführungen weiß pulverbeschichtet, poliert oder matt natur eloxiert erhältlich. Die Einbauleuchte EB4W kann in mehreren Varianten bestückt werden:

4W Hochvolt LED oder 6-14W LED in 350-700 mA sowie in der Ausführung IP65. Jeweils in 2700 / 4200 / 5200 Kelvin, weitere Ausführungen auf Anfrage.

EB4 - EB14

EB4 is a flat built-in illuminator with a small installation depth of 39 mm (including electronics) and a shape of – according to your choice. The indirectly guided light is suitable for hallways, as ambience light in restaurants, entrance areas, etc. The aluminium body is available in the basic versions with white powder-coating, polished or matt nature anodised. The build-in illuminator can be equipped in different versions:

4W mains voltage LED or 6-14W LED 350-700 mA as well as IP65. All LED versions in 2700 / 4200 / 5200 Kelvin, other versions on request.



EB133

EB133 ist eine flache Einbauleuchte mit einer Einbautiefe von nur 36 mm und einem Umriss von 133 x 133 mm. Das indirekt gelenkte Licht ist vielseitig einsetzbar in Durchgängen, als Stimmungslicht in Restaurants, Einbau-Nachttischleuchte etc... Das zweiteilige Edelstahlgehäuse ist in den Standardausführungen weiß glanzlackiert und Edelstahl gebürstet erhältlich. Die Einbauleuchte EB133 kann in vier Varianten bestückt werden:

EB133/4LED2W: mit 4 LED à 2 W Hochvolt oder
EB133/4LED1W350mA: mit 4 LED 350 mA
Alle LED Ausführungen jeweils in 3200 oder 4200 Kelvin.
EB133/NV20W mit 2x10W Niedervolt-Halogen oder
EB133/NV40 mit 2x20W Niedervolt-Halogen.

EB133

EB133 is a flat built-in illuminator with a small installation depth of 36 mm and a shape of 133 x 133 mm. The indirectly guided light is suitable for hallways, as ambient light in restaurants, as bedside table light etc... The two-part stainless-steel body is available in the basic versions with shiny-white coating and stainless steel brushed. The build-in illuminator can be equipped with four lamp types:

EB133/4LED2W: with 4 LED, 2W mains voltage each or
EB133/4LED1W350mA: with 4 LED 350mA
All LED versions in 3200 or 4200 Kelvin.
EB133/NV20W with 2x10W 12V halogen or
EB133/NV40 with 2x20W 112V halogen.

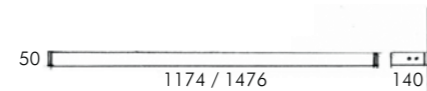
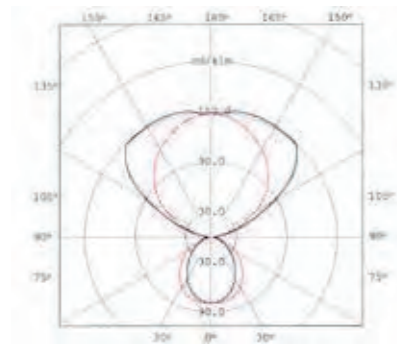

Architektur: Heinle, Wischer und Partner, Fraunhofer Institut, Leipzig

WALL-LINE

Klar und reduziert führt die wahlweise direkt-indirekt oder rein indirekt Licht ausstrahlende Wandleuchte WALL-LINE aus eloxiertem Aluminium und Polycarbonateinlagen ihre Lichtlinie entlang Fluren und Raumwänden. Auf Wunsch werden auch farbige Polycarbonateinlagen für stimmungsvolle Lichtakzente geliefert. WALL-LINE kann als Einzelleuchte oder in Reihe montiert werden. Die Module sind entsprechend ihrer Bestückung 1476 mm lang (80 bzw. 35W) oder 1174 mm (54 bzw. 28W). Objektbezogen werden die Module nach den angegebenen Längen konfektioniert.

Entwicklung in Zusammenarbeit mit Architekturbüro Peter W. Schmidt, Pforzheim.

Leuchtmittel: 1 x 28W, 35W, 54W oder 80W T16
 Sockel: G5
 Material: Aluminium eloxiert, Polycarbonat Diffusor
 Maße: L 1174 bzw. 1476 B 140 H 50

LED Version auf Anfrage.

WALL-LINE

Pure and minimal defines the either up and down, or up-lighting only wall luminaire WALL-LINE, made from anodised aluminium with polycarbonate diffusers, perfect lighting along halls and corridors. Coloured diffusers are available as an option. WALL-LINE can be installed individually or in rows. Depending on lamp type, the modules are 1476 mm long (80W or 35W) or 1174 mm (54W or 35W). Special lengths can be manufactured on request.

Designed in cooperation with architects office Peter W. Schmidt, Pforzheim.

Lamp type: 1 x 28W, 35W, 54W or 80W T5
 Lamp base: G5
 Material: anodised aluminium, polycarbonate diffuser
 Dimensions: L 1174 or 1476 W 140 H 50

LED version on request.

Klinikum Pforzheim





EB995

Die Einbauleuchte EB995 wurde speziell nach den Anforderungen und der Gestaltung von Architekt Sergei Tchoban für die neue Synagoge des Jüdischen Bildungszentrums Chabad Berlin entwickelt. Die schlichte, reduzierte Form integriert sich und unterstreicht die Design Philosophie des Objektes. Unsere Entwicklung bietet eine leichte Montage und werkzeuglose Wartung.

Leuchtmittel: T8 36W/ LED Ausführung
Material: Aluminium, Polycarbonat
Maße: L 995 B 68 H 80
Fassung: G13

EB995

The built-in illuminator EB995 was developed particularly following the requirements of architect Sergei Tchoban for the new synagogue of the Jewish education center Chabad Berlin. The simple, reduced form integrates itself and underlines the design philosophy of the object. Our development offers an easy assembly and toolless maintenance.

Lamp types: T8 36W/ LED Version
Material: aluminium, polycarbonate
Base Dimensions: L 995 B 68 H 80
Lamp base: G13



AYAL ROSIN
INDIVIDUAL LIGHTING

STRAHLER / SPOTLIGHTS



120S

LED Strahler 120S aus Aluminium schwarz Feinstruktur pulverbeschichtet. Für 3-Phasen-Hochvolt-Schienen oder DALI-Schienen. Das Leuchtelement ist um 360° in horizontaler Richtung schwenkbar. Leuchtmittel und Vorschaltgeräte sind tauschbar.

Leuchtmittel: A: 12,5W-18W / 12V, 24° / 40° 2700K / 3000 K, 740-820 lm je nach Leuchtmittel, CRI > 85
B: 18,5 / 22,5 W 700mA 24° / 40° 2700 K / 3000K 1200-1800 lm je nach Leuchtmittel, CRI > 85

Dimm-Optionen: Nicht dimmbar / DALI- dimmbar / per Potentiometer an der Leuchte

Gesamtmaße: 120 x 120 mm

Farben: Standard: schwarz Feinstruktur pulverbeschichtet / Gelenk Nickel glänzend. Sonderfarben auf Anfrage.



120S

LED spotlight 120S aluminium powder coated black fine structure. For 3-phase high voltage track or DALI track. Light element can be swiveled 360° horizontally. Bulbs and ballasts are interchangeable.

Lamp type: A: 12.5W 18W / 12V, 24° / 40° 2700K / 3000K 740-820 lm depending on illuminant, CRI > 85
B: 18.5 / 22.5 W 700 mA 24° / 40° 2700 K / 3000K 1200-1800 lm depending on lamp CRI > 85

Dimming options: non-dimmable / DALI dimmable / by potentiometer on the luminaire

Overall dimensions: 120 x 120 mm

Colour: Standard: black fine structure powder-coated / Nickel joint gloss. Special colours if requested.



Schmuckwelten, Pforzheim

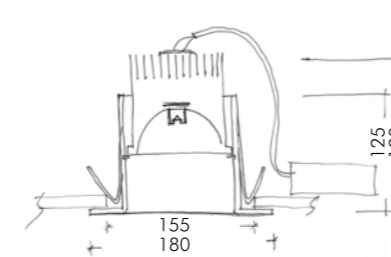

EB120

EB120 Einbau-Spot aus Aluminium poliert, gebürstet oder pulverbeschichtet. Mit dem patentierten System können verschiedene LED AR111-Module eingesetzt werden. Je nach Vorschaltgerät ist der Einbauspot EB120 1-10V digital- oder DALI-dimmbar.

EB120 ist auch in anderen Durchmessern und Sonderfarben erhältlich. Die Gesamtkomponenten, LED und Treiber sind aus der Öffnung auszutauschen, so dass Montagefreundlichkeit und einfache Wartung gewährleistet sind.

Die Ausführung EB120 SK wird mit 30W, 650 mA, 15°, 2700 K, 3000 lm Sharp LED RA > 80 bestückt, ist dimmbar mit 1-10V und serienmäßig weiß glatt matt pulverbeschichtet.

Leuchtmittel: LED AR 111 15 – 40W, 2700 K / 3000 K / 5000 K / 6500 K, 750 – 3000 lm, 15° / 24° / 45°, dimmbar 1-10V / digital dimmbar / DALI-dimmbar

Material: Aluminium poliert, gebürstet oder pulverbeschichtet

Maße: D 120 / 180 mm, H 125-160 mm, Ausschnitt zum Einbau 155 mm

EB120

EB120 Built-In-Spotlight out of Aluminium polished, brushed or powder-coated. With the patented system various LED AR111-Moduls can be used. Depending on the electronic ballast is EB120 1-10V dimmable, digital- or DALI-dimmable.

EB120 is also available in other diameters and special colours. All components, LED and driver can be exchanged through the opening, so that a customer-friendly maintenance is guaranteed.

The model EB120 SK is equipped with 30W, 650 mA, 15°, 2700 K, 3000 lm Sharp LED RA > 80 dimmable with 1-10V and standard in white smooth matt powder coated.

Lamp type: LED AR 111 15 – 40W, 2700 K / 3000 K / 5000 K / 6500 K, 750 – 3000 lm, 15° / 24° / 45°, dimmable 1-10V / digital dimmable / DALI-dimmable

Material: aluminium polished, brushed or powder-coated

Dimensions: D 120/180 H 125-160, Opening for mounting 155 mm

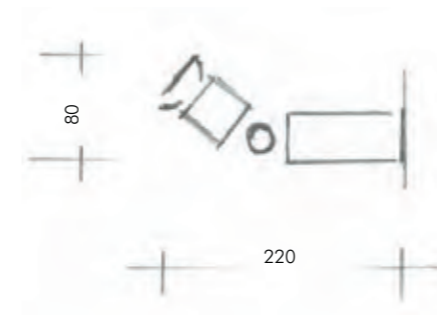

Mercedes-Benz, Accessoire Shop



2100S

An die Hochvoltschiene oder direkt an Wand oder Decke montiert, bringt der Hochvolthalogenstrahler 2100S, aus eloxiertem Aluminium und Messing vernickelt, das Licht zum richtigen Ziel.

Leuchtmittel: LED oder Hochvolthalogen bis 75W
 Sockel: GU10
 Material: Aluminium eloxiert, Messing vernickelt
 Maße: D 40 L 220

2100S

The 2100S spot light is made from anodised aluminium and nickel plated brass, and is available with either track adapter or wall/ceiling mounting plate. Fully adjustable in all directions.

Lamp type: LED or Mains voltage halogen lamps, maximum 75W
 Lamp base: GU10
 Material: anodised aluminium, nickel plated brass
 Dimensions: D 40 L 220

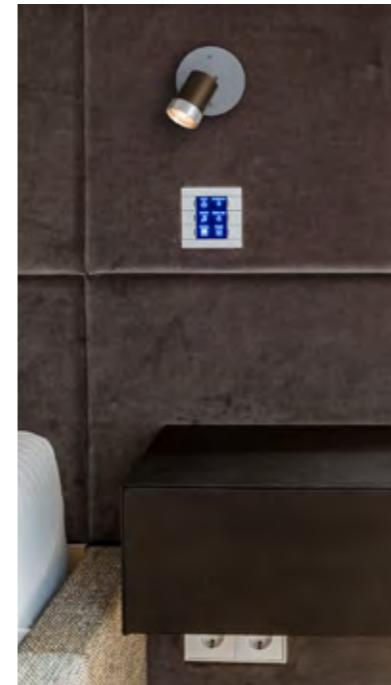

2500S

2500S ist der Nachfolger der Leuchte 2100S. An der Hochvoltschiene oder direkt an der Wand, mit Aufbau oder Einbaubaldachin, als Wand-Nachttischleuchte oder an der Decke montiert, bringt der LED-Hochvolthalogenstrahler 2500S, aus eloxiertem Aluminium das Licht in Ihre gewünschte Richtung.

Leuchtmittel: LED

Fassung: GU10

Material: Aluminium eloxiert und/oder pulverbeschichtet.

Abmessungen: 100x 90x D50

Fotos: Gerhard Edel, Ludwigsburg

2500S

2500S is the successor to the 2100S lamp. On the high-voltage rail or directly on the wall, with a surface-mounted or built-in canopy, as a wall bedside lamp or mounted on the ceiling, the high-voltage halogen spotlight 2500S, made of aluminum anodized or powder-coated, brings the light in your desired direction.

Light source: LED

Socket: GU10

Material: anodized aluminum and / or powder-coated.

Dimensions: 100x 90x D50

Photography: Gerhard Edel, Ludwigsburg



PATRI L / PATRI H

angestrahlt werden... Die Wand- und Deckenleuchte Patri als Aufbau- oder Einbauboxstrahler brilliert als strahlendes Raumwunder: Ein bis vier Strahler QR111 oder AR111 auf Teleskophaltern können in dem platzsparenden Gehäuse integriert werden. Jeder Strahler der Patri ist einzeln in alle Richtungen lenkbar und kann in der Höhe variiert werden. So können von einem Punkt aus mehrere Raumbereiche unterschiedlich in Szene gesetzt werden.

Patri kann mit den Leuchtmitteln QR 111 35W bis 60W 12V Halogen (Patri H) oder mit AR 111 10W oder 15 W LED (Patri L) bestückt werden. Auch Versionen mit Halogen-Metaldampf sind möglich. Die Leuchtmittel sind mit engem und breitem Ausstrahlungswinkel erhältlich. Durch Leuchtmittelwechsel kann die Lichtquelle jederzeit von Halogen zu LED oder umgekehrt gewechselt werden.

Leuchtmittel: QR111 35W - 60 W; LED AR111 10W, 15W
 Sockel: G53
 Material: Aluminium pulverbeschichtet
 Maße: L 150 B 150 H 123,
 Patent angemeldet.

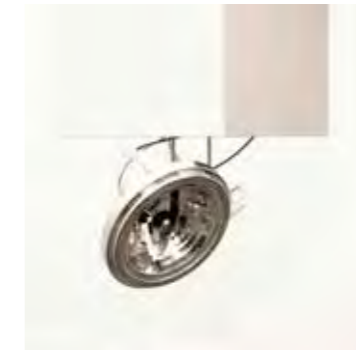

PATRI L / PATRI H

To be illuminated... The wall and ceiling illuminator Patri performs lighting miracles as built-in-box or as surface mounting light. One to four QR111 or AR 111 spots mounted on telescopic holders can be integrated in the space-saving box. Each spot of the Patri can be directed in a different direction and can be adjusted separately in height. This special feature enables Patri to accentuate differently several areas of a room.

Patri can be equipped with QR 111 35W up to 60W 12V Halogen (Patri H) or with AR 111 10W or 15W LED (Patri L). Versions with metal-halides are also feasible. The lamps are available with narrow and wide beam angle. The light source can be changed anytime from halogen to LED or backwards by changing the illuminant.

Lamp type: QR111 35W - 60 W;
 LED AR111 10W, 15W

Lamp base: G53
 Material: powder-coated aluminum
 Dimensions: L 150 W 150 H 123,
 Patent pending.



PAGE4LIGHT

Page4Light wird im Regal unter den Büchern nach unten oder nach oben strahlend eingesetzt oder an den Buchseiten eingeklemmt. Die Verbindungs-Öse dient als Regalanstoß. Wir wünschen einen schönen Abend.

G9 Halogen Hochvolt, dimmbar.

PAGE4LIGHT

Page4Light will be on the shelves under the books, up or down beaming or pinched on the book pages. The eyelet serves as a shelf barrier. A nice evening for you.

G9 mains voltage halogen, dimmable.



AYAL ROSIN
INDIVIDUAL LIGHTING

TISCH / TABLE



FENCER

FENCER wurde mit dem Ziel gestaltet, eine schlichte, leichte Tischleuchte zu schaffen, die die Möglichkeit bietet, Materialien werkzeuglos zu tauschen und zu kombinieren. So kann sowohl der Standfuß, als auch der Leuchtenarm und der Reflektor in Material und Farbe gewechselt werden. Inspiriert von der dynamischen Haltung eines Fechtportlers strahlt FENCER gleichzeitig Spannung, Bewegung und Konzentration aus. Das LED-Lichtband beleuchtet mit 14W in 2700 K den Tisch und bietet mit 860 lm, bzw. auf dem Tisch gemessene 650 lx, optimales Arbeitslicht. Gedimmt wird durch Handannäherung.

Leuchtmittel: LED 14W 860 lm 2700 K
Material: Edelstahl poliert oder pulverbeschichtet,
Aluminium eloxiert
Maße: L 850 B 215 H 410



FENCER

FENCER was designed with the intention to create a pure, light desk light with the option to change and to combine materials without using tools. The base, the light arm as well as the reflector can be changed in various materials and colours. Inspired by the dynamic attitude of a fencer, the desk light FENCER radiates tension, motion and concentration. The LED-light strip illuminates with 14W in 2700 K the table and offers with 860 lm and 650 lx, measured on the table, perfect working light. The light is dimmable by hand approach.

Lamp type: LED 14W 860 lm 2700 K
Material: stainless steel polished or powder-coated,
aluminium anodised
Dimensions: L 850 B 215 H 410

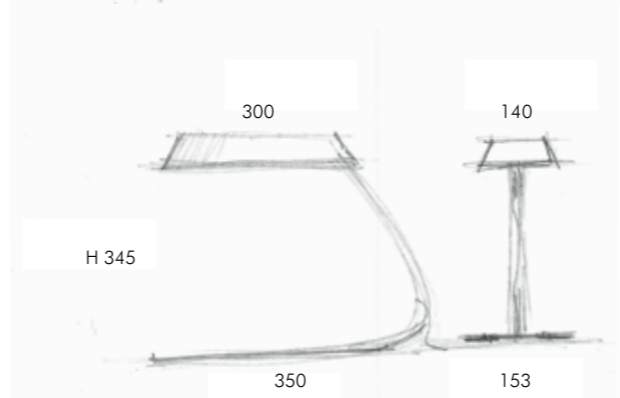

JORO

Joro ist eine Beistelltisch-Leuchte. Verschiedene E27 LED Leuchtmittel sind einsetzbar. Der Schirm ruht auf dem handgebogenen Stahl-Gestell. Gestell und Stoffschirm sind in verschiedenen Farben lieferbar. Joro wurde von Jonathan Rosin gestaltet.

Leuchtmittel: E27 7W LED 860 lm, 2700K
 Material: Stahl pulverbeschichtet, Edelstahl, Stoff
 Maße: H 340 mm L 360 mm W 152 mm



JORO

Joro is a side table light. Various E27 LED lamps can be used. The shade rests on the hand-bent steel stand. Joro is available in various colors and fabrics. Joro has been designed by Jonathan Rosin.

Lamp type: E27 7W LED 860 lm, 2700K
 Material: steel powder-coated, stainless steel ,fabric
 Dimensions: H340 mm L 360 mm W 152 mm



SHADE

Atmosphärisches Licht verbreitet die leichte Tischleuchte Shade mit wahlweise einsetzbaren Halogen-, Energiespar- oder LED-Lampen auf universellem E27 Sockel. Auf Wunsch ist Shade auch mit anderen Schirmstoffen lieferbar.

Leuchtmittel: Halogen-, Energiespar-, LED-Lampen
Sockel: E27
Material: Stoff Chintz weiß
Maße: D 260 H 240

SHADE

Optionally equipped with halogen-, energy saving- or LED lamps on a universal E27 socket the light table lamp Shade spreads an atmospheric light. If requested Shade can also be delivered in other fabrics.

Lamp type: halogen-, energy saving-, LED lamps
Lamp base: E27
Material: Fabric chintz white
Dimensions: D 260 H 240

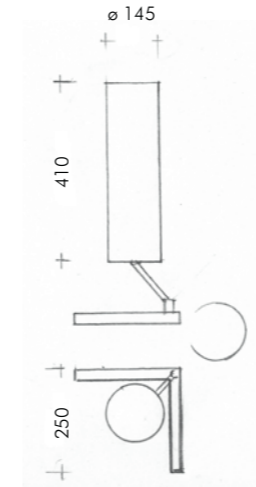

4004TL

Der großzügige Schirm der 4004TL, aus waschbarem kaschiertem Stoff, ist gegenüber der Basis aus gebürstetem Edelstahl höhenverstellbar. Der Gelenkarm ermöglicht, den Schirm um 360° zu schwenken. Die 4004TL kann somit in Proportion und Lichtausstrahlung verschiedenen Bedürfnissen angepasst werden.

Leuchtmittel: LED mit E27 oder Halogen bis 100W
oder TC-Lampen bis 20W
Sockel: E27 oder Adapter für TC-Lampen
Schirm: D 145 H 410 oder D 225 H 410
Maße: L 250 B 250 H 600

4004TL

The generously proportioned shade of the 4004TL is made of washable fabric and is height adjustable in relation to the stainless steel base. An articulated arm allows the shade to rotate through almost 360°, to adjust 4004TL proportionally and functionally to your needs.

Lamp type: LED with E27 or maximum GLS 100W or
compact fluorescent lamps up to 20W
Lamp base: E27 or adapter for compact fluorescent
lamps
Shade: D 145 H 410 or D 225 H 410
Dimensions: L 250 W 250 H 600



TISCHLEUCHE 120S/T

Die Tischleuchte 120S/T ist schlicht, funktionell und vielseitig einsetzbar. Der höhenverstellbare und schwenkbare Leuchtenkopf ist mit einem Drehknopf für eine bequeme Dimm- und An/Aus-Funktion ausgestattet und ermöglicht eine gerichtete direkte oder indirekte Ausleuchtung auf dem Beistelltisch, der Kommode oder als indirektes Licht an die Wand geflutet.

Leuchtmittel: 17,6 /21,5 W 700mA 24° /40° 2700 K / 3000K 1500-2300 lm

Material: Leuchtenkopf: Aluminium schwarz oder weiß pulverbeschichtet
Stab: Edelstahl gebürstet
Basis: Pulverbeschichtet

Maße: Leuchtenkopf: D 120 mm H 81 mm
Fuß: D 210 mm H 770 mm

TABLE LIGHT 120S/T

The table light 120S/T is plain, functional and versatile. The height-adjustable and swiveling light head is equipped with a rotary button for easy dimming and on/off control and provides directed idirect or indirect illumination on a side table, chest of drawers or flooded to the wall.

Illuminant: 17,6 /21,5 W 700mA 24° /40° 2700 K / 3000K 1500-2300 lm according to illuminant CRI >85

Material: Light head: Aluminum black or white powdercoated
Bar: brushed stainless steel
Base: steel black powdercoated

Dimensions: Light head: D 120 mm H 81 mm
footing: D 210 mm H 770 mm

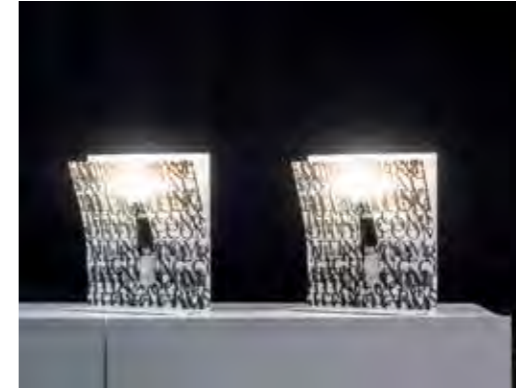
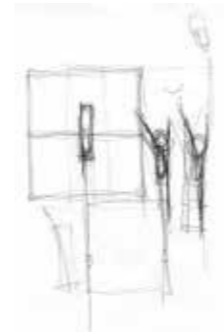

313 WANDLEUCHE, 313 TISCHLEUCHE

313 ist die Schirmhöhe, 279 die Breite. Durch die entsprechenden Ausschnitte ergibt sich die Möglichkeit Leuchtmittel und Fassung einzusetzen. Der Schirm wird mit Standardgrafik geliefert. Wenn Sie jedoch eine eigene Note setzen möchten, sind Sie willkommen Ihre Idee einzusenden!
 Ab 7 Stück bedrucken wir ohne Aufpreis individuell. Als Wand- oder Tischleuchte. Bei vorhandenem Wandanschluss kann die Leuchte direkt angeschlossen werden.

Leuchtmittel: LED 6 W oder 9 W
 Fassung: E27
 Material: Aluminium pulverbeschichtet, bedrucktes Polycarbonat
 Maße: B 279 mm H 313 mm
 Tischleuchte: T 120 mm

313 WALL LAMP, 313 TABLE LAMP

313 is the shade height, 279 the width. Certain cuts in the shade enable to insert the illuminant and the socket. The shade will be delivered with standard graphics. But if you want to give the luminaire a personal note you are welcome to send us your idea!
 From 7 pieces on we will print the shade individually without upcharge. 313 is available as wall- and as table lamp. The wall lamp can also be connected directly to a wall connection.

Illuminant: LED 6W or 9 W
 Socket: E27
 Material: Aluminum powdercoated, printed polycarbonate
 Dimensions: W 279 mm H 313 mm
 Table lamp: 120 mm

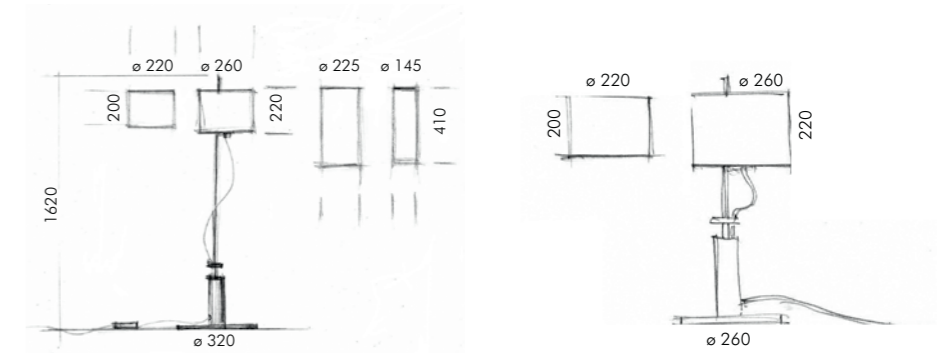

4004S / 4004T

Der großzügige Schirm der 4004S Stehleuchte, aus waschbarem kaschiertem Stoff, ist gegenüber der Basis aus gebürstetem Edelstahl höhenverstellbar. Die 4004S Stehleuchte kann somit in Proportion und Lichtausstrahlung verschiedenen Bedürfnissen angepasst werden.

Leuchtmittel: LED mit Sockel E27 oder Halogen bis 100W/ TC-Lampen bis 20W
 Sockel: E27/G9/ additiv: Adapter für TC-Lampen
 Material: Edelstahl, Aluminium eloxiert, kaschierter Stoff
 Maße: D 320 H 1620
 Schirm: D 145 H 410, D 225 H 410
 D 220 H 200, D 260 H 220

4004S / 4004T

The generously proportioned shade of the 4004S standing light is made of washable fabric and its height is adjustable in relation to the stainless steel base and allows the shade to adjust proportionally and functionally to your needs.

Lamp type: LED with E27 or maximum or compact fluorescent lamps up to 20W
 Lamp base: E27/G9/ or adapter for compact fluorescent lamps
 Material: stainless steel, anodised aluminium, coated fabric
 Dimensions: D 320 H 1620
 Shade: D 145 H 410, D 225 H 410
 D 220 H 200, D 260 H 220



AYAL ROSIN
INDIVIDUAL LIGHTING

STEH / STANDARD

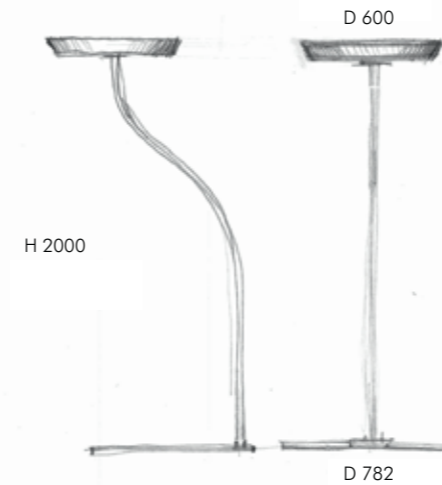

9600AR

9600AR ist eine Stehleuchte mit 9600 lm direkt/indirekt. Die Leuchte ist via Fernbedienung und mit Knopfdruck dimmbar. Die Leuchte ist auch als Tunable White lieferbar. 9600AR wurde in Zusammenarbeit mit Architekt Rainer Bender entwickelt.

Leuchtmittel: LED 9600 lm direkt indirekt
 Material: Stahl, Polycarbonat, Stoff
 Maße: H 2000 mm / Schirm D 600 mm



9600AR

9600AR is a standing light with 9600 lm direct/indirect. The Lamp is dimmable via remote control and per button. The standing lamp is also available with Tunable White. 9600AR was developed in collaboration with architect Rainer Bender.

Lamp type: LED 9600 lm direct indirect
 Material: steel, polycarbonate, fabric
 Dimensions: H 2000 mm / Shade D 600 mm



120S STEHLEUCHE

120S Stehleuchte ist eine schlichte, funktionelle und vielfach einsetzbare Stehleuchte. Ein auf das Minimum reduziertes Objekt. Der höhenverstellbare und schwenkbare Leuchtenkopf ermöglicht eine gerichtete Ausleuchtung, direkt und indirekt und ist mit einem Drehknopf für eine bequeme Dimm- und An/Aus-Funktion ausgestattet.

Leuchtmittel: 17,5 /21,6 W 700mA 24° /40° 2700 K / 3000K 1500-2300 lm je nach Leuchtmittel CRI >85

Material: Leuchtenkopf: Aluminium schwarz oder weiß pulverbeschichtet
Stab: Edelstahl gebürstet
Basis: Stahl schwarz pulverbeschichtet

Maße: Leuchtenkopf: D 120 mm H 81mm,
Fuß: D 320 mm H 1800 mm



120S FLOOR LAMP

120S floor lamp is a plain, functional and versatile floor luminaire. A stripped-down object. The height-adjustable and swiveling light head provides directed direct or indirect illumination and is equipped with a rotary button for easy dimming and on/off control.

Illuminant: 17,5 /21,6 W 700mA 24° /40° 2700 K / 3000K 1500-2300 lm according to illuminant CRI >85

Material: Light head: Aluminum black or white powdercoated

Bar: brushed stainless steel

Base: steel black powdercoated

Dimensions: Light head: D 120 mm H 81 mm
footing: D 320 mm H 1800 mm



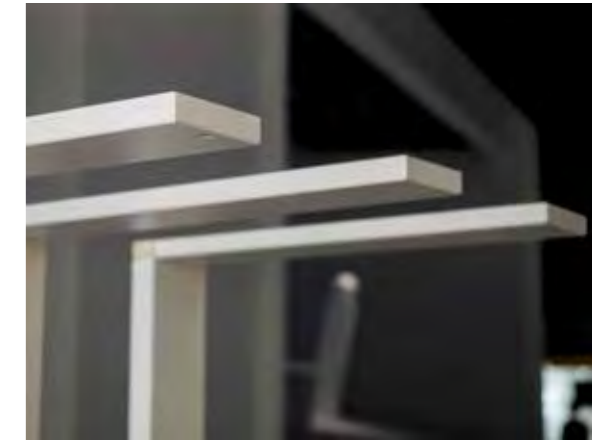

PUREPURE

Schlicht und absolut blendfrei! Kein gerichtetes Licht, sondern Licht, das den Raum füllt und stufenlos erhellt - gesünder und effizienter! Sogar den Schwarm-Effekt, der normalerweise mit Zusatz-Elektronik erzielt wird, verwirklicht die Stehleuchte purepure auf natürliche Weise! Das schlichte, kompromisslose Design sorgt für Ruhe im Raum und setzt ästhetisch neue Maßstäbe. Für eine natürliche Kühlung sorgen das Aluminiumgehäuse und das Kamin-effekt-Konzept. purepure Stehleuchte ist mit Bewegungsmelder und Lichtsensor ausgestattet und in Höhe und Farbkombinationen individuell konfiguriert zu erhalten. Die 18000 Lumen werden durch 127 Watt LED Bestückung erzeugt. Farbtemperaturen 3000 oder 4000 Kelvin. purepure garantiert Blendfreiheit und harmonisches Licht am Bildschirmarbeitsplatz. Durch die mitgelieferte Fernbedienung kann die LUX-Menge manuell oder durch Szeneneinstellung gesteuert werden.

Leuchtmittel: 127W LED 18000 lm 3000 K, 4000 K
Material: Aluminium und Stahl pulverbeschichtet
Maße: Standard-Abmessungen:
Basis: L 520 B 270 H 1850
Leuchtkopf: L 680 B 115

PUREPURE

Sober and absolutely non-reflecting! No directional light but light that fills and enlightens the room steplessly - healthier and more efficient! The plain and definite design gives clearness to the room and sets aesthetical new standarts. Naturally cooling is caused by the aluminum body and the chimney-effect concept. purepure floor-lamp is equipped with motion- and light sensor and can be ordered individually configured in height and color combinations.

127 Watt LED generate 18000 Lumen in 3000 or 4000 Kelvin. The quantity of Lux can be regulated with the included remotecontrol manually or in scene.

Lamp type: 127W LED 18000 lm 3000 K, 4000 K
Material: Powder coated steel and aluminum
Dimensions: Base: L 520 W 270 H 1850
Light head: L 680 W 115

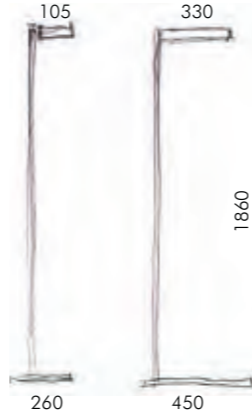

A150S / A410S

Mit ihrer schlanken, filigranen Form ist die Stehleuchte A150S für den anspruchsvollen Büro- und Objektbereich konzipiert. Durch den Einsatz der neuen Generation von 150W Halogen Metalldampflampen bietet die Leuchte mittels ausgeklügelter Reflektorkombination ein brillantes direktes und indirektes Licht mit einer der hervorragendsten Lichtwiedergaben die am Markt existieren. Wahlweise erhältlich in 4200 Kelvin weiß oder 3200 Kelvin Warmton. Lichtstrom = 15000 Lumen.

Die Stehleuchte bietet, je nach Ausführung, pures indirektes Licht und durch den optionalen Einsatz des L-Reflektors /LR eine Portion direktes Licht. Es ist auch indirektes Licht möglich mit einer Prise direkten Lichtes durch eine längliche Öffnung /D im Leuchtenkopf. Diese kann durch den wahlweise Einsatz des L-Reflektors verstärkt werden. So können bei einer Raumhöhe von 2,90 Meter ca. 650 LUX auf dem Arbeitsplatz erreicht werden.

Daneben ist die A410S auch mit B15D Fassung für eine Bestückung mit 2x205W dimmbare Hochvolt Halogen Leuchtmittel.

A150S / A410S

With its slim and filigree form the standing light A150S has been designed for the ambitious office and object area. By using the new generation of 150 W halogen metal halides, the ingenious reflector combination A150S offers a brilliant direct and indirect light with one of the most excellent light medium forming one can find on the market. Optionally available in 4200 Kelvin white or 3200 Kelvin warm tone of white. 15000 Lumen.

The standard lamp offers, depending on the model, pure indirect light and by means of the optional use of the L-reflector/LR, a dose of direct light. It is possible as well to create indirect light with a dash of direct light by means of an oblong opening /D in the head of the light. This light can be intensified by using the L-reflector. 650LUX can be reached on a workplace with a ceiling height of 2,9 meters.

In addition to this, A410S is also available with B15D socket for the use of 2x205W dimmable mains voltage halogen lamp types.



TREE POINTS

Die neue grafische Auslegung einer BAP-Stehleuchte aus pulverbeschichtetem Stahl und Aluminium erwächst förmlich dem Boden und reflektiert eine von drei Baumauslegern gestützte Krone. Tree Points ist mit Bewegungsmelder und Lichtsensor ausgestattet und ist für eine 4 x 55W TCL oder LED 125W Bestückung erhältlich. Zur Auswahl stehen Microraster oder feines Lochraster, die Blendfreiheit am Bildschirmarbeitsplatz garantieren und eine filigrane Bauweise ermöglichen. Je nach Raster wird der Anteil direkt/indirekt variiert. Die LUX-Menge kann auch manuell gesteuert werden.

Leuchtmittel: 4 x 55W TCL; 125W LED
Sockel: 2G11
Material: Stahl und Aluminium pulverbeschichtet
Maße: L 707 B 285 H 1922



TREE POINTS

The new graphical layout of a computer working area standard lamp made of powder-coated steel and aluminum seems to grow out of the floor and reflects a tree crown supported by three tree arms. Tree Points is equipped with a light and a motion sensor and is available for 4 x 55W TCL or LED 125W. The choice of micro-grid or fine hole-grid guarantees non-glaring at a computer task desk and enables a filigree construction. Depending on the grid the proportion direct / indirect can be changed. The LUX-quantity can also be controlled manually.

Lamp type: 4 x 55W TCL; 125W LED
Lamp base: 2G11
Material: powder-coated steel and aluminum
Dimensions: L 707 W 285 H 1922





AYAL ROSIN
INDIVIDUAL LIGHTING

HABEN SIE WEITERE FRAGEN ?
DO YOU HAVE FURTHER QUESTIONS ?

Sprechen Sie uns an oder senden Sie uns eine Mail.
Please feel free to contact us.

www.ayal-rosin.com mail@ayal-rosin.com tel. +49 (0)7231.650228
fax. +49 (0)7231.650118 Bleichstraße 40 D-75173 Pforzheim

IMPRESSUM / IMPRINT

Konzeption und Gestaltung / Conception and design:

Coproduktion mit / Coproduction with

B.A.-Des. Natalia Vi, Pforzheim

Sabine Schanz, Pforzheim

Fotografie / Photography:

conceptlicht.at, Klaxus Kerth, Pforzheim

Visualis GmbH, Pforzheim

Ing. Johannes Jungel Schmid, Wien

Peter Hölzle Fotografie, Pforzheim

Schwarz-Licht, Alexander Schwarz, Weimar/Lahn

Ayal Rosin, Pforzheim

Gerhard Edel, Ludwigsburg

Übersetzung / Translation:

Eisenmann Übersetzungen, Pforzheim

Debby Parker, London

Änderungen vorbehalten.

Alle Produkte gesetzlich geschützt.

Alle Rechte vorbehalten.

Änderung und Nachahmung unzulässig.

All products registered.

All rights reserved.

Alterations reserved.

Modifications and imitation prohibited.

AYAL ROSIN
INDIVIDUAL LIGHTING

weitere Projekte und Produkte unter / more projects and products under
www.ayal-rosin.com

